

# Dell™ Inspiron™ 1501 Gebruikershandleiding

- [Over de computer](#)
- [De computer instellen](#)
- [De monitor gebruiken](#)
- [Het toetsenbord en de touchpad gebruiken](#)
- [Batterijen gebruiken](#)
- [Multimedia gebruiken](#)
- [Kaarten gebruiken](#)
- [Een netwerk instellen](#)
- [De computer beveiligen](#)
- [Problemen oplossen](#)
- [Onderdelen toevoegen en vervangen](#)
- [Dell™ QuickSet-functies](#)
- [Reizen met uw computer](#)
- [Contact opnemen met Dell](#)
- [Specificaties](#)
- [Bijlage](#)
- [Verklarende woordenlijst](#)

---

## Opmerkingen, kennisgevingen en waarschuwingen

-  **OPMERKING:** Een OPMERKING duidt belangrijke informatie aan voor een beter gebruik van de computer.
-  **KENNISGEVING:** Een KENNISGEVING duidt mogelijke beschadiging van de hardware of gegevensverlies aan en geeft aan hoe u dergelijke problemen kunt voorkomen.
-  **LET OP:** Een WAARSCHUWING duidt het risico aan van schade aan eigendommen, lichamelijk letsel of overlijden.

## Afkortingen en acroniemen

Zie voor een volledige lijst van afkortingen en acroniemen de [Verklarende woordenlijst](#).

Als u een Dell™ computer uit de n-serie hebt aangeschaft, zijn de verwijzingen naar de Microsoft® Windows® -besturingssystemen in dit document niet van toepassing.

---

De informatie in dit document kan zonder voorafgaande kennisgeving worden gewijzigd.  
© 2005–2007 Dell Inc. Alle rechten voorbehouden.

Reproductie in welke vorm dan ook zonder de schriftelijke toestemming van Dell Inc. is strikt verboden.

Merken in dit document: *Dell*, het *DELL*-logo, *Inspiron*, *Dell Precision*, *Dimension*, *DellNet*, *OptiPlex*, *Latitude*, *PowerEdge*, *PowerConnect*, *PowerVault*, *PowerApp*, *XPS*, *YOURS IS HERE*, en *Strike Zone* zijn handelsmerken van Dell Inc.; *Microsoft*, *Outlook* en *Windows* zijn gedeponeerde handelsmerken van Microsoft Corporation; *Bluetooth* is een gedeponeerd handelsmerk en vormt het eigendom van Bluetooth SIG, Inc. en wordt door Dell gebruikt op basis van een licentieovereenkomst; *IBM* is een gedeponeerd handelsmerk van IBM Corporation; *EMC* is een gedeponeerd handelsmerk van EMC Corporation; *ENERGY STAR* is een gedeponeerd handelsmerk van het U.S. Environmental Protection Agency.

Andere merken en handelsnamen die mogelijk in dit document worden gebruikt, dienen ter aanduiding van de rechthebbenden met betrekking tot de merken en namen of ter aanduiding van hun producten. Dell Inc. claimt op geen enkele wijze enig eigendomsrecht ten aanzien van andere merken of handelsnamen dan haar eigen merken en handelsnamen.

Model PP23LA

December 2007 P/N JP515 Rev. A04

[Terug naar inhoudspagina](#)

## Over de computer

### Dell™ Inspiron™ 1501 Gebruikershandleiding

- [De configuratie van uw computer bepalen](#)
- [Voorbeeld](#)
- [Linkerzijde](#)
- [Rechterzijde](#)
- [Achterzijde](#)
- [Onderzijde](#)

---

## De configuratie van uw computer bepalen

Uw computer heeft op basis van keuzes die u tijdens de aankoop van de computer hebt gemaakt, een uit verscheidene verschillende configuraties voor de videocontroller. U bepaalt als volgt de videocontrollerconfiguratie voor uw computer:

1. Open Microsoft®/Windows® Help en ondersteuning. Voor instructies, zie [Windows Help en ondersteuning](#).
2. Onder **Kies een taak** klikt u op **Gebruik Hulpprogramma's als u gegevens over deze computer wilt weergeven en problemen wilt onderzoeken**.
3. Selecteer **Hardware** onder **Gegevens over deze computer**.

In het venster **Gegevens over deze computer - Hardware** kunt u het type videocontroller zien dat in uw computer is geïnstalleerd, evenals de andere hardwarecomponenten.

---

## Voorbeeld

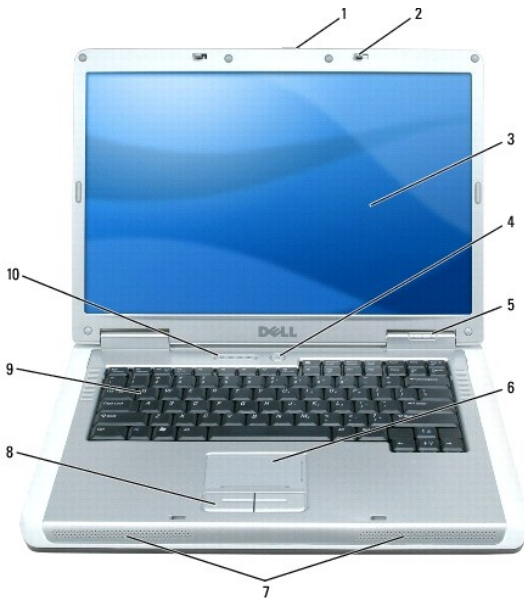

1	<a href="#">schermontgrendeling</a>	2	<a href="#">schermvergrendelingen (2)</a>	3	<a href="#">beeldscherm</a>
4	<a href="#">aan/uit-knop</a>	5	<a href="#">apparaatstatuslampjes</a>	6	<a href="#">touchpad</a>
7	<a href="#">speakers (2)</a>	8	knoppen voor touchpad	9	<a href="#">toetsenbord</a>
10	<a href="#">statuslampje toetsenbord en draadloze verbinding</a>				

**schermontgrendeling** — Druk hierop om de beeldschermvergrendeling los te maken en het beeldscherm te openen.





**beeldschermvergrendelingen** — Het beeldscherm gesloten houden.

**beeldscherm** — Zie [De monitor gebruiken](#) voor meer informatie over uw beeldscherm.

**aan/uit-knop** — Druk op de aan/uit-knop om de computer uit te zetten of een energiebeheermodus te activeren of deactiveren. Zie [Energiebeheermodi](#).

**apparaatstatuslichtjes**



	Gaat aan wanneer u de computer aanzet en knippert wanneer de computer in een energiebeheermodus staat.
	Gaat branden als de computer gegevens leest of wegschrijft.  <b>KENNISGEVING:</b> Als u gegevensverlies wilt voorkomen, mag u nooit de computer uitzetten wanneer het lampje  knippert.
	Gaat aan en brandt ononderbroken/knippert om de status van de batterij-inhoud aan te geven.

Als de computer is aangesloten op een stopcontact, werkt het lampje  als volgt:

- 1 Ononderbroken groen: De batterij wordt opgeladen.
- 1 Knipperend groen: De batterij is bijna volledig opgeladen.

Als de computer door een batterij wordt gevoed, zal het lampje  als volgt werken:

- 1 Uit: De batterij is voldoende opgeladen (of de computer staat uit).
- 1 Knipperend oranje: De batterij begint leeg te raken.
- 1 Ononderbroken oranje: De batterij is vrijwel geheel leeg.

**touchpad** — Biedt dezelfde functionaliteit als een muis. Het randje op de touchpad geeft aan dat u kunt schuiven (scrollen).

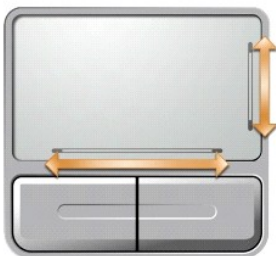

**speakers** — Als u het volume van de ingebouwde speakers wilt aanpassen, drukt u op de mediaknoppen of op de sneltoetsen voor speakervolume op het toetsenbord. Zie [Speakerfuncties](#) voor meer informatie.

**touchpad-knoppen** — De knoppen van een touchpad bieden dezelfde functionaliteit als muisknoppen.

**toetsenbord** — Het toetsenbord bevat een numeriek toetsenbord en een toets met het logo van Microsoft Windows. Voor informatie over ondersteunde sneltoetsen kunt u [Toetsencombinaties](#) raadplegen.

#### statuslampjes toetsenbord en draadloze verbinding

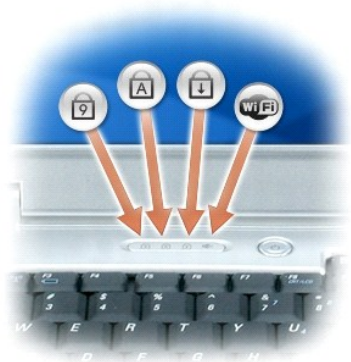

De groene lampjes bovenin het toetsenbord geven het volgende aan:

	Gaat branden als het numeriek toetsenbord is geactiveerd.
	Gaat branden als de hoofdletterfunctie is geactiveerd.
	Gaat branden als de scroll lock-functie is geactiveerd.
	Gaat aan wanneer draadloze netwerkfunctionaliteit is ingeschakeld. Druk op <Fn><F2> als u de draadloze netwerkfunctionaliteit wilt in- of uitschakelen.

## Linkerzijaanzicht



1	ventilatieopeningen	2	sleuf voor beveiligingskabel	3	compartiment voor optisch station
4	ontgrendelknop voor lade van optisch station				

**⚠ LET OP:** Blokkeer de luchtopeningen niet, duw er geen voorwerpen in en zorg dat er zich geen stof in ophoopt. Plaats de computer niet in een omgeving waar weinig lucht beschikbaar is, zoals een gesloten koffer, als de computer is ingeschakeld. Als u dat toch doet, loopt u het risico van brand of beschadiging van de computer.

**luchtopeningen** — De computer maakt gebruik van ventilators om een luchtstroom door de ventilatieopeningen te genereren om oververhitting te voorkomen.

**KENNISGEVING:** Voordat u een antidiefstalvoorziening aanschaft, moet u controleren of deze werkt in combinatie met de sleuf voor de beveiligingskabel.

**sleuf voor beveiligingskabel** — Hiermee kunt u een antidiefstalvoorziening op de computer aansluiten. Zie de instructies die met het apparaat werden meegeleverd voor meer informatie.



**compartiment optisch station** — U kunt apparaten zoals een dvd-station of een ander optisch station in het compartiment voor optische stations installeren. Zie [optisch station](#) voor meer informatie.

**uitwerpknop lade optisch station** — Druk op deze knop als u een cd of dvd wilt uitwerpen uit het optische station.

---

## Rechterzijaanzicht

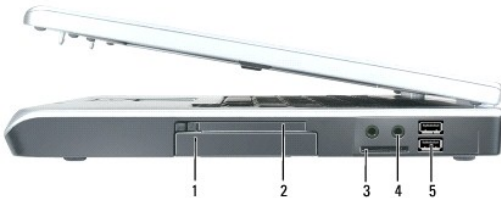

1	vaste schijf	2	ExpressCard-sleuf	3	3-in-1 mediageheugenkaart-leesapparaat
4	<a href="#">audioingangen (2)</a>	5	<a href="#">USB-ingangen (2)</a>		

**vaste schijf** — Slaat software en gegevens op. Zie [Vaste schijf](#) en [Problemen met de vaste schijf](#) voor meer informatie.

**ExpressCard-sleuf** — Ondersteunt één ExpressCard. De computer wordt verzonden met een plastic dummy-kaart in de sleuf. U kunt een ExpressCard toevoegen om WWAN-connectiviteit beschikbaar te maken op uw computer. Zie [Kaarten gebruiken](#) voor meer informatie.

**3-in-1 mediageheugenkaart-leesapparaat** — Dit biedt een snelle en makkelijke manier voor het weergeven en delen van digitale foto's, muziek en video's die op een mediageheugenkaart zijn opgeslagen. De 3-in-1 mediageheugenkaartlezer is in staat om Secure Digital (SD) -kaarten, SDIO-kaarten en digitale multimedialaarten te lezen:

**audioingangen**



Sluit een koptelefoon of speakers aan op de  -ingang.

Sluit een microfoon aan op de  -ingang.

#### USB-ingangen



Hierop kunnen USB-apparaten zoals een muis, toetsenbord of printer worden aangesloten. U kunt ook het optionele diskettestation rechtstreeks op een USB-aansluiting aansluiten met de optionele diskettestationkabel.

## Achteraanzicht



1	ingang voor netadapter	2	netwerkingang (RJ-45)	3	modemingang (RJ-11)
4	USB-ingangen (2)	5	video-ingang		

**ingang voor netadapter** — Hiermee sluit u een netadapter aan op de computer. De netadapter zet wisselstroom om naar de gelijkstroom die voor de computer nodig is. U kunt de netadapter aansluiten terwijl uw computer aan of uit staat.



**⚠ LET OP:** De netadapter werkt op elektrische stopcontacten overal ter wereld. Stroomconnectoren en stroomkabels verschillen echter van land tot land. Het gebruik van een incompatibele kabel of het onjuist aansluiten van de kabel op de bedrading van de computer of op het stopcontact kan brand of schade aan de apparatuur veroorzaken.

**👉 KENNISGEVING:** Wanneer u de netadapterkabel van de computer loskoppelt, dient u de aansluiting vast te pakken (niet de kabel zelf). Trek met vaste grip en zonder worstelingen om schade aan de kabel te voorkomen.

#### netwerkingang (RJ-45)

Sluit de computer op een netwerk aan. De groene en gele lampjes naast de aansluiting geven activiteit aan voor draadloze netwerkverbindingen.

 Zie de on line documentatie voor de netwerkadapter die bij uw computer is geleverd.

**modemingang (RJ-11)**

 Als u de interne modem wilt gebruiken, moet u de telefoonlijn aansluiten op de modemaansluiting.

 Zie de on line modemhandleiding die bij uw computer is geleverd voor meer informatie over het gebruik van de modem.

**KENNISGEVING:** De netwerkingang is iets groter dan de modemingang. Sluit geen telefoonlijn aan op de netwerkaansluiting, hierdoor voorkomt u schade aan de computer.

**USB-ingangen**

 Hierop kunnen USB-apparaten zoals een muis, toetsenbord of printer worden aangesloten. U kunt ook het optionele diskettestation rechtstreeks op een USB-aansluiting aansluiten met de optionele diskettestationkabel.

**videoingang**

 Hiermee sluit u een externe VGA-monitor aan.

**Onderaanzicht**

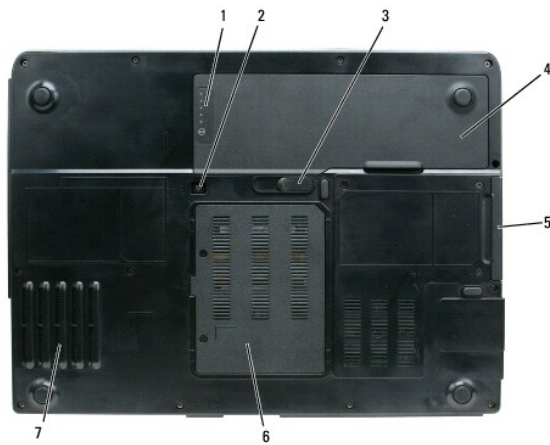

1	batterijladingmeter	2	bevestigingsschroef voor optisch station	3	ontgrendeling batterijhouder
4	batterij	5	vaste schijf	6	kap voor modem-/geheugenmodule
7	ventilator				

**controle batterijlading** — Geeft informatie over de ladingsstatus van de batterij. Zie [De lading van de batterij controleren](#).

**bevestigingsschroef voor optisch station** — Hiermee zet u het optisch station vast in het stationscompartiment. Zie [optisch station](#) voor meer informatie.

**ontgrendeling batterijcompartiment** — Hiermee maakt u de batterij los uit het batterijcompartiment. Zie [De batterij vervangen](#).

**batterij** — Wanneer een batterij is geïnstalleerd, kunt u de computer ook gebruiken als de computer niet op een stopcontact is aangesloten. Zie [Batterijen gebruiken](#) voor meer informatie.

**vaste schijf** — Slaat software en gegevens op. Zie [Vaste schijf](#) en [Problemen met de vaste schijf](#) voor meer informatie.

**dekplaat modem/geheugenmodule** — Hiermee wordt het compartiment bedekt dat de modem en de geheugenmodules bevat. Zie [Modem](#) en [Geheugen](#) voor meer informatie.

**ventilator** — De computer maakt gebruik van een ventilator om een luchtstroom door de ventilatieopeningen te genereren om oververhitting te voorkomen.

---

[Terug naar inhoudspagina](#)



[Terug naar inhoudspagina](#)

## Bijlage

### Dell™ Inspiron™ 1501 Gebruikershandleiding

- [Het systeem-setup-programma gebruiken](#)
- [De computer reinigen](#)
- [Beleid technische ondersteuning Dell \(V.S. \)](#)
- [FCC-kennisgeving \(alleen V.S.\)](#)
- [Productkennisgeving Macrovision](#)

## Het systeem-setup-programma gebruiken

 **OPMERKING:** Het besturingssysteem is in staat om automatisch de meeste opties te configureren die in het systeem-setup-programma beschikbaar zijn. De opties die u hebt ingesteld met behulp van het systeem-setup-programma zullen daardoor worden overschreven. (Een uitzondering is de optie **External Hot Key** (Externe sneltoets), die u alleen met behulp van het systeem-setup-programma kunt activeren of deactiveren.) Zie Windows Help en ondersteuning voor meer informatie over het configureren van functies voor uw besturingssysteem. Zie [Windows Help en ondersteuning](#) voor informatie over het openen van Help en ondersteuning.

De vensters van het systeemsetupprogramma geven informatie over de huidige setup-informatie en computerinstellingen weer, zoals:

1. Systeemconfiguratie
1. Basisconfiguratieinstellingen voor apparaten
1. Opstartconfiguratie

 **KENNISGEVING:** Als u geen expert bent in het gebruik van computers of geen instructies hiertoe hebt van de technische ondersteuning van Dell, kunt u de instellingen voor het systeemsetupprogramma beter niet wijzigen. Bepaalde wijzigingen kunnen ertoe leiden dat uw computer niet meer op juiste wijze werkt.

## Systeemsetup openen

1. Start of herstart de computer.
2. Wanneer het blauwe DELL™-logo wordt weergegeven, moet u wachten tot de F2-prompt wordt weergegeven.
3. Zodra deze F2-prompt wordt weergegeven, drukt u onmiddellijk op <F2>.

 **OPMERKING:** De F2-prompt geeft aan dat het toetsenbord is geïnitieerd. Deze prompt kan zeer snel verschijnen, dus houd het beeldscherm goed in de gaten tot deze wordt weergegeven en druk dan op <F2>. Als u op <F2> drukt voordat u hierom gevraagd wordt, gaat deze toetsaanslag verloren.

4. Als u te lang wacht en het logo van het besturingssysteem wordt weergegeven, moet u blijven wachten tot het bureaublad van Microsoft® Windows® wordt weergegeven. Sluit dan de computer af (zie [De computer uitzetten](#)) en probeer het opnieuw.

## System Setup Screen

In het systeemsetupscherm worden huidige of veranderbare configuratiegegevens weergegeven voor uw computer. De gegevens in het scherm zijn in vier gebieden verdeeld: het menu boven aan het scherm, het hoofdvenster, het veld Item Help aan de rechterkant en toetsenbordfuncties die onder aan het scherm worden vermeld.

<b>Menubalk</b> — In de menubalk vindt u de hoofdcategorieën voor de instellingen die beschikbaar zijn in de systeemsetup. Gebruik de toetsen pijl-links en pijl-rechts om van het ene menu naar het andere te gaan.	
<b>Options List</b> (optielijst) — Dit veld wordt weergegeven aan de linkerkant van de systeemsetup. Het veld is een schuifbare lijst met functies die de configuratie van uw computer definiëren.  U schuift omhoog en omlaag in de lijst met de toetsen pijl-omhoog en pijl-omlaag. Als een optie is gemarkeerd, wordt in het venster <b>Item Specific Help</b> (itemspecifieke Help) meer informatie weergegeven over die optie en die huidige en beschikbare instellingen voor de optie. Als de optie configureerbaar is, kunt u op <Enter> drukken om de opties voor die instelling weer te geven of te wijzigen.	<b>Item Specific Help</b> — Dit veld bevat informatie over elke optie en de toetsen die u moet gebruiken als u instellingen wilt wijzigen.
<b>Key Functions</b> (functietoetsen) — Dit veld verschijnt onder <b>Option Field</b> (optieveld) en bevat toetsen en hun functies binnen het actieve veld van de systeemsetup.	

## Vaak gebruikte opties

Voordat de instellingen voor bepaalde opties van kracht worden, moet u eerst de computer opnieuw starten.

## De opstartvolgorde wijzigen

De *opstartvolgorde* vertelt de computer waar deze moet zoeken naar de software die nodig is om het besturingssysteem te starten. U kunt de opstartvolgorde bepalen en apparaten in- of uitschakelen met de pagina **Boot Order** (opstartvolgorde) van het systeemsetupprogramma.

 **OPMERKING:** Zie [Een eenmalige opstartprocedure uitvoeren](#) als u de opstartvolgorde eenmalig wilt wijzigen.

Op de pagina **Boot Order** (opstartvolgorde) wordt een algemene lijst weergegeven met daarin de opstartapparaten die op de computer kunnen worden geïnstalleerd, inclusief maar niet beperkt tot het volgende:

- 1 **Diskette Drive (diskettestation)**
- 1 **Internal HDD (interne HDD)**
- 1 **USB Storage Device (USB-opslagapparaat)**
- 1 **CD/DVD/CD-RW (Cd-/dvd-/cd-rw-station)**
- 1 **Modular Bay HDD (Vaste schijf in modulecompartiment)**

 **OPMERKING:** U kunt alleen opstarten vanaf apparaten die vooraf worden gegaan door een nummer.

Tijdens de opstartroutine zal de computer beginnen met de items die bovenaan in de lijst worden vermeld en vervolgens elk geactiveerd apparaat scannen op de opstartbestanden die nodig zijn voor het besturingssysteem. Wanneer de computer de bestanden aantreft, zal deze stoppen met zoeken en het besturingssysteem laden.

U controleert de opstartapparaten door een apparaat te selecteren (markeren) door op de pijl-omhoogtoets of pijl-omlaagtoets te drukken en vervolgens het apparaat te activeren of deactiveren of het naar beneden of naar boven te verplaatsen in de lijst.

- 1 U activeert of deactiveert een apparaat door het item te selecteren en op de spatiebalk te drukken. Ingeschakelde items worden voorafgegaan door een nummer. Uitgeschakelde items worden niet voorafgegaan door een nummer.
- 1 Als u de volgorde van een apparaat in de lijst wilt wijzigen, selecteert u het apparaat en drukt u op <u> om het apparaat hoger in de lijst te zetten of <d> om het apparaat lager in de lijst te plaatsen.

De wijzigingen van de opstartvolgorde gaan van kracht wanneer u de wijzigingen opslaat en het systeem-setup-programma afsluit.

## Een eenmalige opstartprocedure uitvoeren

Het is mogelijk om een eenmalige opstartprocedure in te stellen zonder het systeem-setup-programma te gebruiken. (U kunt ook gebruik maken van deze procedure om met Dell Diagnostics (Dell-diagnostiek) op te starten vanaf de diagnostische partitie op de vaste schijf.)

1. Sluit de computer af via het menu **Start**.
2. Steek de stekker van de computer in het stopcontact.
3. Zet de computer aan. Zodra het DELL-logo verschijnt, drukt u meteen op <F2>. Als u te lang wacht en het logo van Windows verschijnt, moet u wachten totdat u het bureaublad van Windows ziet. Sluit de computer vervolgens af en probeer het opnieuw.
4. Als de lijst met opstartapparaten verschijnt, markeert u het apparaat dat u wilt opstarten en drukt u op <Enter>.

De computer start vervolgens op vanaf het geselecteerde apparaat.

De volgende keer dat u de computer opnieuw opstart, zal de vorige opstartvolgorde zijn hersteld.

---

## De computer reinigen

 **LET OP:** Voordat u met een van de procedures in deze sectie begint, dient u de veiligheidsinstructies te volgen die u vindt in de *Productinformatiegids*.

## Computer, toetsenbord en monitor

 **LET OP:** Voordat u de computer kunt reinigen moet u deze loskoppelen van het stopcontact en geïnstalleerde batterijen, indien van toepassing, verwijderen. Maak de computer schoon met een zachte, met water bevochtigde doek. Gebruik geen vloeibare schoonmaakmiddelen of middelen in een spuitbus. Deze schoonmaakmiddelen kunnen ontvlambare stoffen bevatten.

- 1 Gebruik een bus perslucht om stof tussen de toetsen van het toetsenbord te verwijderen en om eventueel vuil of pluisjes van het beeldscherm te verwijderen.

 **KENNISGEVING:** Voorkom schade aan de computer of het beeldscherm door geen reinigingsmiddel rechtstreeks op het beeldscherm te spuiten. Gebruik alleen producten die specifiek zijn ontwikkeld voor het reinigen van monitors en volg steeds de productaanwijzingen.

1. Bevochtig een zachte, pluisvrije doek met water of een beeldschermreiniger. Gebruik geen reinigingsmiddel op basis van alcohol of ammoniak. Wrijf het beeldscherm voorzichtig schoon tot dit schoon is en alle vingerafdrukken zijn verwijderd. Werk hierbij vanuit het midden naar de randen. Druk niet te hard.
1. Bevochtig een zachte, niet-schurende doek met water en maak daarmee de computer en het toetsenbord schoon. Zorg ervoor dat er geen water van de doek tussen de touchpad en de omliggende palmsteun terecht komt.

## Touchpad

1. Sluit de computer af en zet deze uit. Zie [De computer uitzetten](#).
2. Koppel aangesloten hardware los van de computer en stopcontacten.
3. Verwijder alle geïnstalleerde batterijen. Zie [Batterijen gebruiken](#).
4. Bevochtig een zachte, niet-schurende doek met water en haal deze zachtjes over het oppervlak van de touchpad. Zorg ervoor dat er geen water van de doek tussen de touchpad en de omliggende palmsteun terecht komt.

## Disktestation

- ➡ **KENNISGEVING:** Probeer niet de koppen van het station met een wattenstaafje te reinigen. Dit kan leiden tot een verkeerde stand van de koppen, als gevolg waarvan het station niet meer naar behoren kan functioneren.

Maak het disktestation schoon met een van de in de handel verkrijgbare schoonmaaksets. Deze schoonmaaksets bevatten vooraf behandelde diskettes die de vuilstoffen verwijderen die zich tijdens een normale werking van het station ophopen.

## Cd's en dvd's

- ➡ **KENNISGEVING:** Gebruik altijd gecompriëerde lucht om de lens in het cd-/dvd-station te reinigen en volg de instructies die met het product met gecompriëerde lucht werden geleverd. Raak onder geen beding de lens in het station aan.

Als u problemen met de afspreekwaliteit van uw cd's of dvd's bemerkt, zoals het overslaan van geluids- of filmfragmenten, moet u proberen om de schijven te reinigen.

1. Houd schijven altijd bij de rand vast. U kunt ook de binnenste rand van het gat in het midden aanraken.

- ➡ **KENNISGEVING:** Voorkom schade aan het oppervlak door niet met een cirkelbeweging rond de schijf te reinigen.

2. Wrijf de onderzijde (de zijde zonder label) van de schijf schoon met een zachte, niet-schurende doek. Wrijf de schijf schoon in een rechte lijn van het midden naar de buitenste rand van de schijf.

Probeer in het geval van hardnekkig vuil gebruik te maken van water of een oplossing van water en milde zeep. U kunt ook in de handel verkrijgbare producten aanschaffen voor het reinigen van schijven die een bepaalde mate van bescherming bieden tegen stof, vingerafdrukken en krassen. Reinigingsproducten voor cd's zijn ook veilig voor gebruik met dvd's.

---

## Beleid technische ondersteuning Dell (V.S. )

Technische ondersteuning met behulp van een technisch medewerker vereist de medewerking en deelname van de klant bij het probleemoplossingsproces en voorziet in het in de oorspronkelijke standaardconfiguratie herstellen van het besturingssysteem, de software en de stuurprogramma's voor de hardware, zoals verzonden door Dell en het verifiëren van het juist functioneren van de computer en alle door Dell geïnstalleerde hardware. Naast deze technische ondersteuning door een medewerker is er ook on line technische ondersteuning beschikbaar op [support.dell.com](#). Er zijn mogelijk aanvullende technische ondersteuningsopties te koop.

Dell biedt beperkte technische ondersteuning voor de computer en eventuele door Dell geïnstalleerde software en randapparatuur<sup>1</sup>. Ondersteuning voor software en randapparatuur van derden wordt verstrekt door de oorspronkelijke fabrikant. Dit geldt ook voor software en randapparatuur van derden die zijn gekocht en/of geïnstalleerd via Dell Software and Peripherals, Readyware en Custom Factory Integration<sup>2</sup>.

<sup>1</sup> Reparatieservices worden verstrekt conform de algemene voorwaarden in uw beperkte garantie en een eventueel optioneel ondersteuningsservicecontract dat u bij de computer hebt aangeschaft.

<sup>2</sup> Alle Dell-standaardcomponenten die in een Custom Factory Integration (CFI)-project zijn opgenomen, worden gedekt door de standaard beperkte garantie van Dell voor uw computer. Dell verstrekt gedurende de looptijd van het servicecontract voor de computer echter ook een onderdelen-ervangingsprogramma voor alle niet-standaard hardwarecomponenten van andere leveranciers die tijdens CFI zijn geïntegreerd.

## Definitie van "Door Dell geïnstalleerde" software en randapparatuur

Onder door Dell geïnstalleerde software vallen het besturingssysteem en een aantal van de softwareprogramma's die op de computer zijn geïnstalleerd

tijdens het fabricageproces (Microsoft® Office, Norton Antivirus, etc.).

Onder door Dell geïnstalleerde randapparatuur vallen alle interne uitbreidingskaarten, modulecompartimenten met het Dell-merk en ExpressCard-accessoires. Daarnaast omvat dit alle beeldschermen, toetsenborden, muizen, speakers, microfoons voor telefonische modems, dockingstations/poortreplicators, netwerkproducten en alle bijbehorende kabels die van het merk Dell zijn voorzien.

## Definitie van "Software en randapparatuur van derden"

Onder software en randapparatuur van derden vallen alle randapparatuur, accessoires en softwareprogramma's die door Dell worden verkocht maar die niet het merk Dell hebben (printers, scanners, camera's, spellen etc.). Ondersteuning voor alle software en randapparatuur van derden wordt verstrekt door de oorspronkelijke fabrikant van het product.

---

## FCC-kennisgeving (alleen V.S.)

### FCC Klasse B

Deze apparatuur genereert radiofrequente energie, gebruikt deze en kan deze uitstralen. Als de apparatuur niet in overeenstemming met de instructies wordt geïnstalleerd en gebruikt, kan de apparatuur schadelijke interferentie tijdens radiocommunicatie veroorzaken. Op basis van tests is vastgesteld dat deze apparatuur voldoet aan de grenswaarden die voor een digitaal apparaat van Klasse B zijn opgesteld conform deel 15 van de FCC-regelgeving.

Dit apparaat voldoet aan deel 15 van de FCC-regelgeving. De werking moet voldoen aan de volgende twee voorwaarden:

- 1 Het apparaat mag geen schadelijke interferentie veroorzaken.
- 1 Het apparaat moet binnenkomende interferentie accepteren, inclusief interferentie die ongewenste effecten heeft.



**KENNISGEVING:** De FCC-richtlijnen bepalen dat wijzigingen of modificaties die niet uitdrukkelijk zijn goedgekeurd door Dell Inc. mogelijk uw recht om deze apparatuur te gebruiken, ongedaan maken.

Deze grenswaarden zijn opgesteld om een redelijke bescherming te bieden tegen schadelijke interferentie in een woonomgeving. Er wordt echter niet gegarandeerd dat een bepaalde installatie geen interferentie veroorzaakt. Als deze apparatuur interfereert met de radio- of televisieontvangst (hetgeen men kan bepalen door de apparatuur aan en uit te zetten), kan de gebruiker het beste proberen om de interferentie te verhelpen door een of meer van de volgende maatregelen te treffen:

- 1 Richt de ontvangstantenne een andere kant op.
- 1 Verplaats het systeem ten opzichte van de antenne.
- 1 Vergroot de afstand tussen de apparatuur en de antenne.
- 1 Sluit de apparatuur aan op een stopcontact dat is aangesloten op een ander circuit dan de antenne.

Raadpleeg indien nodig de leverancier of een erkende radio-/televisietechnicus voor verdere ondersteuning.

De volgende informatie over het apparaat of de apparaten in dit document wordt verstrekt conform de FCC-bepalingen:

Productnaam:	Dell™ Inspiron™ 1501
Modelnummer:	PP23LA
Bedrijfsnaam:	Dell Inc. Worldwide Regulatory Compliance & Environmental Affairs One Dell Way Round Rock, TX 78682 Verenigde Staten +1 512-338-4400

---

## Productkennisgeving Macrovision

Dit product is voorzien van copyrightbeveiligingstechnologie die wordt beschermd door Amerikaanse octrooien en andere intellectuele eigendomsrechten. Voor het gebruik van deze copyrightbeveiligingstechnologie is toestemming nodig van Macrovision. Dit product is bestemd voor thuisgebruik of gebruik in kleine kring, mits hier toe toestemming is verleend door Macrovision. Het is verboden om het product na te bouwen, ontleden of demonteren.

---

[Terug naar inhoudspagina](#)

[Terug naar inhoudspagina](#)

## Batterijen gebruiken

Dell™ Inspiron™ 1501 Gebruikershandleiding

- [Batterijprestatie](#)
- [De lading van de batterij controleren](#)
- [Batterijvermogen besparen](#)
- [De batterij opladen](#)
- [De batterij vervangen](#)
- [Een batterij opslaan](#)

---

### Batterijprestatie

 **OPMERKING:** Zie de *productinformatiegids* of het afzonderlijke papieren garantiedocument dat met uw computer is meegeleverd voor informatie over de Dell-garantie voor uw computer.

Voor een optimale prestatie van de computer en om de BIOS-instellingen te bewaren is het aanbevolen om deze draagbare Dell™ -computer altijd te gebruiken met geïnstalleerde batterij. Er wordt standaard één batterij meegeleverd; deze bevindt zich in het batterijcompartiment.

 **OPMERKING:** Omdat de batterij wellicht niet helemaal opgeladen is, raadt Dell u aan om de netadapter van de computer aan te sluiten op een stopcontact als u de computer voor het eerst gebruikt. Voor de beste resultaten blijft u de netadapter beter gebruiken tot de batterij helemaal is opgeladen. U geeft de ladingstatus van de batterij weer door het Configuratiescherm te openen. Klik daar op **Energiebeheer** en vervolgens op het tabblad **Energiemeter**.

 **OPMERKING:** De werkingsduur van de batterij (de tijd gedurende welke de batterij stroom kan bieden) wordt met de tijd minder. Afhankelijk van de frequentie waarmee de batterij wordt gebruikt en de gebruiksomstandigheden, kan het zijn dat u tijdens de levensduur van de computer een nieuwe batterij moet aanschaffen.

De werkingsduur van de batterij is afhankelijk van de werkomstandigheden. De werkingsduur wordt aanzienlijk verminderd door onder andere:

- 1 Optische apparaten
- 1 Het gebruik van draadloze communicatieapparaten, ExpressCards, mediageheugenkaarten of USB-apparaten
- 1 Het gebruik van zeer heldere weergave-instellingen, 3D-screensavers of andere energieverbruikende programma's, zoals complexe 3D grafische toepassingen
- 1 De computer laten werken in de modus voor maximale prestatie (zie [De energiebeheerinstellingen configureren](#))

 **OPMERKING:** Het wordt aanbevolen dat u de computer op een stopcontact aansluit wanneer u naar een cd of DVD schrijft.

U kunt de batterijstatus raadplegen (zie [De lading van de batterij controleren](#)) voordat u de batterij in de computer aanbrengt. Ook kunt u energiebesparingsopties instellen die u waarschuwen als de [batterij bijna leeg is](#). Zie [De energiebeheerinstellingen configureren](#) voor informatie over het openen van het venster **Eigenschappen voor energiebeheer**.

 **LET OP:** Het gebruik van een incompatibele batterij kan de kans op brand of een explosie vergroten. Vervang de batterij uitsluitend met een compatibele batterij die u bij Dell hebt aangeschaft. Deze batterij is speciaal ontworpen voor gebruik in een Dell-computer. Gebruik geen batterij van een andere computer in uw Dell-computer.

 **LET OP:** Gooi batterijen niet met het huisafval weg. Als de batterij geen energie meer bevat, moet u contact opnemen met de plaatselijke vuilophaal- of milieudienst voor advies over het verwijderen van een lithium- ionbatterij. Zie "Batterijen verwijderen" in de *productinformatiegids*.

 **LET OP:** Misbruik van de batterij kan de kans op brand of chemische brandwonden verhogen. Maak geen gaten in batterijen, gooi batterijen niet in het vuur, maak batterijen niet open en stel batterijen niet bloot aan een temperatuur hoger dan 65°C. Houd de batterij buiten bereik van kinderen. Ga uiterst voorzichtig met beschadigde of lekkende batterijen om. Beschadigde batterijen kunnen lekken en lichamelijke schade of schade aan uw apparatuur opleveren.

---

### De lading van de batterij controleren

De batterijmeter van Dell QuickSet, het venster **Energiemeter** van Microsoft® Windows® en het pictogram , de batterijladingmeter en statusmeter en de waarschuwing dat de batterij bijna leeg is, geven informatie over de lading van de batterij.

### Dell™ QuickSet-batterijmeter

Als Dell QuickSet is geïnstalleerd, drukt u op <Fn> <F3> om de QuickSet-batterijmeter weer te geven. De batterijmeter geeft de batterijstatus en -lading weer en geeft de tijd aan die nodig is om de batterij in uw computer opnieuw op te laden.

Voor meer informatie over QuickSet klikt u met de rechtermuisknop op het QuickSet-pictogram op de taakbalk en klikt u vervolgens op **Help**.

## Microsoft Windows Energiemeter

De Windows Energiemeter geeft de resterende batterijlading weer. U kunt de energiemeter controleren door te dubbelklikken op het pictogram  op de taakbalk. Zie [De energiebeheerinstellingen configureren](#) voor instructies over het openen van Energiemeter.

Als de computer op een stopcontact is aangesloten, verschijnt het pictogram .

## Ladingmeter

Als u op de statusknop van de ladingmeter op de batterij klikt, kunt het volgende controleren:

- 1 De batterijlading (klik *kort* op de statusknop)
- 1 De batterijstatus (houd de statusknop *ingedrukt*)

De werkingsduur van de batterij wordt grotendeels bepaald door het aantal keren dat deze is opgeladen. Als de batterij al een paar honderd keer is opgeladen en ontladen, gaat iets van de laadcapaciteit — of het laadvermogen van de batterij — verloren. Een batterij kan dus wel een status "geladen" geven en toch een beperkte laadcapaciteit (vermogen) hebben.

## Batterijlading controleren

Als u de batterijlading wilt controleren, *moet u* de statusknop op de batterijladingmeter ingedrukt houden om de lampjes voor het ladingniveau op te doen lichten. Elk lampje vertegenwoordigt ongeveer 20 procent van de totale batterijlading. Als bijvoorbeeld tachtig procent van de lading resteert, zullen er vier lampjes branden. Als er geen lampjes branden, is de batterij leeg.

## Het batterijvermogen controleren

Als u het batterijvermogen wilt meten met de laadmeter, moet u minstens 3 seconden *de statusknop* op de batterijladingmeter ingedrukt houden. Als er geen lampjes gaan branden, is de batterij nog in goede staat en heeft deze nog meer dan 80 procent van zijn oorspronkelijke oplaadcapaciteit. Hoe meer lampjes branden, hoe lager het vermogen. Als er vijf lampjes branden, blijft er minder dan 60 procent van de laadcapaciteit van de batterij over en is het raadzaam om deze te vervangen. Zie [Specificaties](#) voor meer informatie over de batterijwerkingsduur.

## Waarschuwing batterij bijna leeg

- ➡ **KENNISGEVING:** Ter vermindering van verlies of beschadiging van gegevens, dient u uw werk onmiddellijk op te slaan als u een waarschuwing krijgt dat de batterij bijna leeg is en dient u de computer vervolgens op een stopcontact aan te sluiten. Als de batterij volledig zonder stroom komt te staan, wordt automatisch de diepe slaapmodus geactiveerd.

Een pop-upvenster zal u waarschuwen wanneer de batterij voor ongeveer 90 procent leeg is. U kunt de wijzigingen voor het batterijalarm desgewenst wijzigen. Zie [De energiebeheerinstellingen configureren](#) voor informatie over het openen van het venster **Eigenschappen voor energiebeheer**.

---

## Batterijvermogen besparen

Voer de volgende handelingen uit om het batterijvermogen te sparen:

- 1 Sluit de computer wanneer dat maar mogelijk is aan op een stopcontact, aangezien de levensduur van een batterij in grote mate afhangt van het aantal keer dat de batterij wordt gebruikt en opgeladen.
- 1 Activeer de [standby-modus](#) of [slaapstand](#) als u de computer langere tijd niet gebruikt. Zie [Energiebeheermodi](#) voor meer informatie over de standby-modus en de slaapstand.
- 1 Selecteer opties voor het optimaliseren van het stroomverbruik van uw computer. U kunt deze opties zo instellen dat ze wijzigen wanneer u op de aan/uit-knop drukt, het scherm sluit of <Fn><Esc> indrukt. Zie [De energiebeheerinstellingen configureren](#) voor meer informatie.

- 📌 **OPMERKING:** Zie [Batterijprestatie](#) voor meer informatie over het besparen van batterijvermogen.

## Energiebeheermodi

### Standby-modus

De standby-modus bespaart energie door het beeldscherm en de vaste schijf uit te schakelen na een vooraf gedefinieerde periode van gebrek aan activiteit (een zogenaamde time-out). Als de computer de standby-modus verlaat, zal deze naar dezelfde werkingstoestand terugkeren waarin hij verkeerde voordat de standby-modus werd geactiveerd.

- ➡ **KENNISGEVING:** Als de computer netstroom en batterijstroom verliest terwijl deze in de standby-modus verkeert, kan er gegevensverlies optreden.

U activeert als volgt de standby-modus:

- 1 Klik op **Start**, klik dan op **Computer uitschakelen** en vervolgens op **Stand-by**.

of

- 1 Afhankelijk van de manier waarop u de energiebeheeropties instelt op het tabblad **Geavanceerd** (zie [De energiebeheerinstellingen configureren](#)) in het venster **Eigenschappen voor energiebeheer** kunt u een van de volgende methoden gebruiken:
  - o Druk op de aan/uit-knop.
  - o Sluit het beeldscherm.
  - o Druk op <Fn><Esc>.

U kunt de standby-modus verlaten door op de aan/uit-knop te drukken of door het beeldscherm te openen, afhankelijk van uw instellingen op het tabblad **Geavanceerd**. U kunt de computer niet uit de standby-modus halen door op een toets te drukken of door de touchpad aan te raken.

## Slaapstand

De slaapstand bespaart energie door systeemgegevens te kopiëren naar een daartoe gereserveerd gedeelte op de vaste schijf en vervolgens de computer volledig uit te zetten. Als de computer de slaapstand verlaat, zal deze terugkeren naar dezelfde werkingstoestand waarin deze verkeerde voordat de slaapmodus werd geactiveerd.

 **KENNI SGEVING:** Het is niet mogelijk om apparaten te verwijderen of uw computer los te koppelen van een dockingstation terwijl de computer zich in de slaapstand verkeert.

Zodra de batterijlading een kritiek laag niveau bereikt, gaat de computer automatisch in de slaapstand.

U activeert als volgt handmatig de slaapstand:

- 1 Klik op de knop **Start**, selecteer **Computer uitschakelen**, houd <Shift> ingedrukt en klik vervolgens op **Slaapstand**.

of

- 1 Afhankelijk van uw instellingen voor de opties voor energiebeheer op het tabblad **Geavanceerd** in het venster **Eigenschappen voor energiebeheer**, kunt u een van de volgende methoden gebruiken om de slaapstand te activeren:
  - o Druk op de aan/uit-knop.
  - o Sluit het beeldscherm.
  - o Druk op <Fn><F1>.

 **OPMERKING:** Sommige ExpressCards werken mogelijk niet goed nadat de computer de slaapstand heeft verlaten. Verwijder de kaart en installeer deze opnieuw (zie [ExpressCards of dummy-kaarten verwijderen](#)) of start de computer simpelweg opnieuw op.

Druk op de aan/uit-knop om de slaapstand te verlaten. Het kan even duren voordat de computer uit de slaapstand komt. U kunt de computer niet uit de slaapstand halen door op een toets te drukken of door de touchpad aan te raken. Zie de documentatie die met het besturingssysteem is geleverd voor meer informatie over de slaapstand.

## De energiebeheerinstellingen configureren

U kunt Eigenschappen voor energiebeheer van Windows gebruiken om de energiebeheerinstellingen van uw computer te configureren.

U kunt het venster **Energiebeheer-instellingen** oproepen door te klikken op **Start** → **Configuratiescherm** → **Prestaties en onderhoud** → **Energiebeheer**. Voor informatie over de velden in het venster **Eigenschappen voor energiebeheer** klikt u op het vraagtekenpictogram in de titelbalk en klikt u vervolgens op het gebied waarover u informatie wilt.

---

## De batterij opladen

Als u de computer aansluit op een stopcontact of een batterij aanbrengt terwijl de computer op een stopcontact is aangesloten, zal de computer de lading en temperatuur van de batterij controleren. Indien nodig zal de netadapter de batterij opladen en de batterijlading op peil houden.

Als de batterij verhit is geraakt door gebruik in de computer of omdat de omgevingstemperatuur te hoog is, is het mogelijk dat de batterij niet wordt opgeladen als u de computer op een stopcontact aansluit.

De batterij is te warm om te beginnen met opladen als het lampje  afwisselend groen en oranje knippert. Koppel de computer los van het stopcontact en laat de computer en batterij afkoelen tot kamertemperatuur. Sluit de computer vervolgens aan op een stopcontact om de batterij op te laden.

Zie [Stroomproblemen](#) voor meer informatie over het oplossen van batterijproblemen.

---

## De batterij vervangen

 **LET OP:** Voordat u deze procedures uitvoert, moet u de computer uitzetten, de stekker van de netadapter uit het stopcontact verwijderen, de stekker van de modem uit het modemcontact en de computer verwijderen en alle andere externe kabels uit de computer verwijderen.

**KENNISGEVING:** U moet alle externe kabels uit de computer verwijderen om eventuele schade te voorkomen.

**LET OP:** Het gebruik van een incompatibele batterij kan de kans op brand of een explosie vergroten. Vervang de batterij uitsluitend met een **compatibele batterij die u bij Dell hebt aangeschaft. De batterij is ontworpen voor gebruik in combinatie met uw Dell™-computer. Gebruik nooit een batterij die voor een andere computer is bestemd.**

**KENNISGEVING:** Als u ervoor kiest om de batterij te vervangen terwijl de computer zich in standby-modus bevindt, moet u de batterij binnen 1 minuut vervangen voordat de computer zichzelf afsluit en onbewaarde gegevens verloren gaan.

De batterij verwijderen:

1. Als de computer is aangesloten op een dockingstation, koppelt u het dockingstation los. Zie de documentatie bij het dockingstation voor instructies over het loskoppelen.
2. Zorg ervoor dat de computer uitstaat.
3. Verschuif het ontgrendelingsschuijfe onderaan de computer, houd het schuijfe vast en til de batterij op om deze uit de sleuf te halen.



1	ontgrendelingsschuijfe van batterijhouder	2	batterij
---	---	---	----------

Als u de batterij wilt vervangen, volgt u dezelfde procedure in omgekeerde volgorde.

---

## Een batterij opslaan

Verwijder de batterij als u de computer voor langere tijd opslaat. Een batterij verliest zijn lading als deze gedurende een lange periode niet wordt gebruikt. Na een lange opslagperiode moet u voor gebruik de batterij volledig opladen (zie [De batterij opladen](#)).

---

[Terug naar inhoudspagina](#)



[Terug naar inhoudspagina](#)

## Kaarten gebruiken

### Dell™ Inspiron™ 1501 Gebruikershandleiding

- [ExpressCards](#)
- [Mediageheugenkaarten](#)

---

## ExpressCards

ExpressCards maken gebruik van PC Card-technologie om een snel en makkelijk geheugen, gewone en draadloze netwerkcommunicatie (inclusief draadloze WAN-communicatie [WWAN]), multimedia en beveiligingsfuncties aan uw computer toe te voegen.

Zie [Specificaties](#) voor informatie over ondersteunde ExpressCards.

 **OPMERKING:** Het is niet mogelijk op te starten vanaf een ExpressCard.

## Dummy-ExpressCard

Uw computer is verzonden met een plastic dummy-kaart in de sleuf voor de ExpressCard. Dummy-kaarten beschermen ongebruikte sleuven tegen stof en andere vuildeeltjes. Bewaar de dummy-kaart voor gebruik wanneer er geen ExpressCard in de sleuf is geïnstalleerd. Dummy-kaarten uit andere computers passen mogelijk niet in uw computer.

Zie [ExpressCards of dummy-kaarten verwijderen](#) voor meer informatie over het verwijderen van de dummy-kaart.

## ExpressCards installeren

U kunt een ExpressCard installeren terwijl de computer aan staat. De computer zal de kaart automatisch detecteren.

ExpressCards zijn over het algemeen gemarkeerd met een symbool (zoals een driehoek of een pijl) of een label waarmee wordt aangegeven welke kant in de sleuf moet worden gestoken. De kaarten zijn op zodanige wijze ontworpen dat het niet mogelijk is om ze om een verkeerde manier in te voeren. Als het niet duidelijk is in welke richting de kaart moet worden ingevoerd, moet u de documentatie raadplegen die met de kaart werd meegeleverd.

 **LET OP:** Voordat u met een van de procedures in dit gedeelte begint, moet u de veiligheidsinstructies in de *Productinformatiegids* raadplegen.

U installeert als volgt een ExpressCard:

1. Houd de kaart zo dat de bovenkant van de kaart naar boven is gekeerd. De vergrendeling moet mogelijk in de "in"-stand worden gezet voordat u de kaart invoert.
2. Schuif de kaart in de sleuf totdat de kaart volledig in de ingang is ingevoerd.

Als u teveel weerstand ondervindt, moet u de kaart niet forceren. Controleer of de kaart in de juiste richting wijst en probeer het opnieuw.

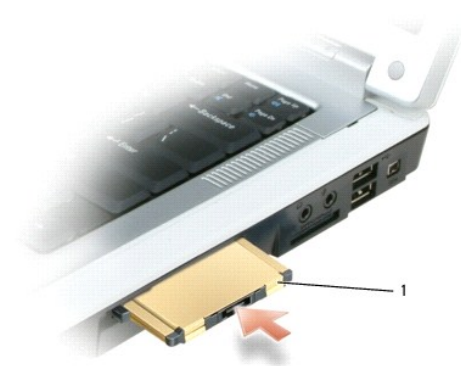

1	ExpressCard
---	-------------

De computer herkent de ExpressCard en laadt automatisch het juiste apparaatstuurprogramma. Als het configuratieprogramma u vertelt de stuurprogramma's van de fabrikant te laden, dient u de diskette of cd te gebruiken die bij de ExpressCard is meegeleverd.

## ExpressCards of dummy-kaarten verwijderen

**⚠ LET OP:** Voordat u met een van de procedures in dit gedeelte begint, moet u de veiligheidsinstructies in de *Productinformatiegids* raadplegen.

**🔄 KENNISGEVING:** Gebruik het configuratiehulpprogramma van de ExpressCard (klik op het pictogram  in de taakbalk) om een kaart te selecteren en de functie hiervan stop te zetten voordat u deze kaart uit de computer verwijdert. Als u de werking van de kaart niet stopzet met behulp van het configuratiehulpprogramma kan er gegevensverlies optreden.

Druk op de vergrendeling en verwijder de kaart of dummy-kaart. Bij sommige vergrendelingen moet u twee keer op de vergrendeling drukken: één keer om de vergrendeling open te klappen en vervolgens om de kaart naar buiten te laten duwen.

Bewaar een dummy-kaart en gebruik deze wanneer een sleuf geen ExpressCard bevat. Dummy-kaarten beschermen ongebruikte sleuven tegen stof en andere vuildeeltjes.



1	ontgrendelknop	2	ExpressCard
---	----------------	---	-------------

## Mediageheugenkaarten

Het 3-in-1-mediageheugenkaart-leesapparaat biedt een snelle en gemakkelijke manier voor het weergeven en delen van digitale foto's, muziek en video's die op een mediageheugenkaart zijn opgeslagen.

**📌 OPMERKING:** U kunt de computer niet opstarten vanaf een mediageheugenkaart.

Het 3-in-1-mediageheugenkaart-leesapparaat **leest** Secure Digital (SD)/SDIO en MultiMediaCard (MMC) -mediageheugenkaarten.

## Mediageheugenkaarten installeren

U kunt een mediageheugenkaart in de computer installeren terwijl de computer aan staat. De computer zal de kaart automatisch detecteren.

Mediageheugenkaarten zijn over het algemeen gemarkeerd met een symbool (zoals een driehoek of een pijl) of een label waarmee wordt aangegeven welke kant in de sleuf moet worden gestoken. De kaarten zijn op zodanige wijze ontworpen dat het niet mogelijk is om ze om een verkeerde manier in te voeren. Als het niet duidelijk is in welke richting de kaart moet worden ingevoerd, moet u de documentatie raadplegen die met de kaart werd meegeleverd.

**⚠ LET OP:** Voordat u met een van de procedures in dit gedeelte begint, moet u de veiligheidsinstructies in de *Productinformatiegids* raadplegen.

Ga als volgt te werk om een mediageheugenkaart te installeren:

1. Houd de kaart zo dat de bovenkant van de kaart naar boven is gekeerd.
2. Schuif de kaart in de sleuf totdat de kaart volledig in de ingang is ingevoerd.

Als u teveel weerstand ondervindt, moet u de kaart niet forceren. Controleer of de kaart in de juiste richting wijst en probeer het opnieuw.





1	mediageheugenkaart-sleuf	2	mediageheugenkaart
---	--------------------------	---	--------------------

De computer herkent de mediageheugenkaart en laadt automatisch het juiste apparaatstuurprogramma. Als het configuratieprogramma u vertelt dat u de stuurprogramma's van de fabrikant moet laden, gebruikt u de cd die bij de mediageheugenkaart is geleverd (indien van toepassing).

## Een mediageheugenkaart verwijderen

 **LET OP:** Voordat u met een van de procedures in dit gedeelte begint, moet u de veiligheidsinstructies in de *Productinformatiegids* raadplegen.

 **KENNISGEVING:** Gebruik het configuratiehulpprogramma van de mediageheugenkaart (klik op het pictogram  op de taakbalk) om een kaart te selecteren en de functie hiervan stop te zetten voordat u deze kaart uit de computer verwijdert. Als u de werking van de kaart niet stopzet met behulp van het configuratiehulpprogramma kan er gegevensverlies optreden.

Druk de kaart naar binnen om deze los te maken uit het kaartleesapparaat, zodat de kaart gedeeltelijk wordt uitgeworpen, en verwijder deze dan.

---

[Terug naar inhoudspagina](#)

[Terug naar inhoudspagina](#)

## Contact opnemen met Dell

### Dell™ Inspiron™ 1501 Gebruikershandleiding

U kunt contact met Dell opnemen via internet of telefonisch:

- 1 Voor online support gaat u naar [support.dell.com](http://support.dell.com).
- 1 Voor wereldwijde ondersteuning via internet gebruikt u het menu **Choose A Country/Region** (Selecteer een land/regio) onderaan de pagina of bezoekt u een van de internetadressen die in de onderstaande tabel zijn vermeld.
- 1 Maak voor ondersteuning via e-mail gebruik van een van de e-mailadressen die in de onderstaande tabel zijn vermeld.

 **N.B.** De gratis telefoonnummers gelden alleen in het land waarvoor deze staan aangegeven.

- 1 Maak voor telefonische ondersteuning gebruik van een van de telefoonnummers die in de volgende tabel zijn vermeld. Als u hulp nodig hebt bij het bepalen van welke codes u dient te gebruiken, dient u contact op te nemen met een landelijke of internationale operator.

 **N.B.** De verstrekte contactgegevens waren correct toen dit document werd gedrukt, maar zijn onderhevig aan wijzigingen.

Land (stad), internationaal toegangsnummer, landnummer, kengetal	Type service	Netnummers, lokale nummers en gratis nummers internet- en e-mailadres
<b>Amerikaanse Maagdeneilanden</b>	Online ondersteuning	<a href="http://www.dell.com/vi">www.dell.com/vi</a> <a href="mailto:la-techsupport@dell.com">la-techsupport@dell.com</a>
	Technische ondersteuning, klantenservice, verkoop	gratis: 1-877-702-4360
<b>Anguilla</b>	Online ondersteuning	<a href="http://www.dell.com/ai">www.dell.com/ai</a>
	E-mailadres	<a href="mailto:la-techsupport@dell.com">la-techsupport@dell.com</a>
	Technische ondersteuning, klantenservice, verkoop	gratis: 800-335-0031
<b>Antigua en Barbuda</b>	Online ondersteuning	<a href="http://www.dell.com/ag">www.dell.com.ag</a> <a href="mailto:la-techsupport@dell.com">la-techsupport@dell.com</a>
	Technische ondersteuning, klantenservice, verkoop	1-800-805-5924
<b>Aomen</b> Landnummer: 853	<b>Technische ondersteuning</b>	gratis: 0800-105
	Klantenservice (Xiamen, China)	34 160 910
	Directe verkoop (Xiamen, China)	29 693 115
<b>Argentinië (Buenos Aires)</b> Internationaal toegangsnummer: 00 Landnummer: 54 Kengetal: 11	Online ondersteuning	<a href="http://www.dell.com.ar">www.dell.com.ar</a>
	E-mailadres voor draagbare en desktopcomputers	<a href="mailto:la-techsupport@dell.com">la-techsupport@dell.com</a>
	E-mailadres voor servers en opslagproducten van EMC®	<a href="mailto:la_enterprise@dell.com">la_enterprise@dell.com</a>
	Klantenservice	gratis: 0-800-444-0730
	Technische ondersteuning – Dell PowerApp™, Dell PowerEdge™, Dell PowerConnect™ en Dell PowerVault™	gratis: 0-800-222-0154
	Technical Support Services	gratis: 0-800-444-0724
<b>Aruba</b>	Verkoop	0-810-444-3355
	Online ondersteuning	<a href="http://www.dell.com.aw">www.dell.com.aw</a> <a href="mailto:la-techsupport@dell.com">la-techsupport@dell.com</a>
	Technische ondersteuning, klantenservice, verkoop	gratis: 800-1578
<b>Australië (Sydney)</b> Internationaal toegangsnummer: 0011 Landnummer: 61 Kengetal: 2	Online ondersteuning	<a href="mailto:support.ap.dell.com">support.ap.dell.com</a> <a href="mailto:support.ap.dell.com/contactus">support.ap.dell.com/contactus</a>
	<b>Technische ondersteuning</b>	
	Particulieren en thuiswerkers	gratis: 1300-655-533
	Middelgrote en grote ondernemingen	gratis: 1800-633-559
	Kleine ondernemingen, onderwijs, lokale overheid	gratis: 1800-060-889
	Klantenservice	gratis: 1300-662-196
<b>Bahama's</b>	Online ondersteuning	<a href="http://www.dell.com/bs">www.dell.com/bs</a> <a href="mailto:la-techsupport@dell.com">la-techsupport@dell.com</a>
	Technische ondersteuning, klantenservice, verkoop	gratis: 1-866-874-3038
<b>Barbados</b>	Online ondersteuning	<a href="http://www.dell.com/bb">www.dell.com/bb</a> <a href="mailto:la-techsupport@dell.com">la-techsupport@dell.com</a>

	Technische ondersteuning, klantenservice, verkoop	1-800-534-3142
<b>België (Brussel)</b>	Online ondersteuning	support.euro.dell.com
	Algemene ondersteuning	02 481 92 88
	Internationaal toegangsnummer: 00 Faxnummer voor algemene ondersteuning	02 481 92 95
	Landnummer: 32 Klantenservice	02 713 15 65
	Kengetal: 2 Verkoop grote ondernemingen	02 481 91 00
	Fax	02 481 92 99
	Algemeen	02 481 91 00
<b>Bermuda</b>	Online ondersteuning	www.dell.com/bm la-techsupport@dell.com
	Technische ondersteuning, klantenservice, verkoop	1-877-890-0751
<b>Bolivia</b>	Online ondersteuning	www.dell.com/bo la-techsupport@dell.com
	Technische ondersteuning, klantenservice, verkoop	gratis: 800-10-0238
<b>Brazilië</b>	Online ondersteuning	www.dell.com/br BR_TechSupport@dell.com
	Internationaal toegangsnummer: 00 Klantenservice en technische ondersteuning	0800 970 3355
	Landnummer: 55 Faxnummer technische ondersteuning	51 2104 5470
	Kengetal: 51 Fax klantenservice	51 2104 5480
	Verkoop	0800 970 3390
<b>Britse Maagdeneilanden</b>	Technische ondersteuning, klantenservice, verkoop	gratis: 1-866-278-6820
<b>Brunei</b>	Technische ondersteuning (Penang, Maleisië)	604 633 4966
	Klantenservice (Penang, Maleisië)	604 633 3101 gratis: 801 1012
	Directe verkoop (Penang, Maleisië)	604 633 3101 gratis: 801 1012
	Landnummer: 673	
<b>Canada (North York, Ontario)</b>	Online bestellingsstatus	www.dell.ca/ostatus
	Online ondersteuning	support.ca.dell.com
	AutoTech (geautomatiseerde hardware- en garantieondersteuning)	gratis: 1-800-247-9362
	Klantenservice	
	Thuis/thuiskantoren	gratis: 1-800-847-4096
	Kleine ondernemingen	gratis: 1-800-906-3355
	Middelgrote/grote ondernemingen, overheid en onderwijs	gratis: 1-800-387-5757
	Telefonische ondersteuning hardwaregarantie	
	Internationaal toegangsnummer: 011 Computers voor thuisomgevingen/thuiskantoren	gratis: 1-800-847-4096
	Computers voor kleine/middelgrote/grote ondernemingen en overheid	gratis: 1-800-387-5757
	Printers, projectoren, televisie, handhelds, digitale jukeboxen en draadloze apparaten	1-877-335-5767
	Verkoop	
	Verkoop consumenten/kleine ondernemingen	gratis: 1-800-999-3355
	Kleine ondernemingen	gratis: 1-800-387-5752
	Middelgrote/grote ondernemingen en overheid	gratis: 1-800-387-5755
Reserveronderdelen en uitgebreide services	1 866 440 3355	
<b>Chili (Santiago)</b>	Online ondersteuning	www.dell.com/cl la-techsupport@dell.com
	Landnummer: 56	gratis: 1230-020-3397
	Kengetal: 2 Verkoop en klantenservice	of 800-20-1385
	Online ondersteuning	support.dell.com.cn
	E-mailadres technische ondersteuning	support.dell.com.cn/email
	E-mailadres klantenservice	customer_cn@dell.com
	Faxnummer technische ondersteuning	592 818 1350
	Technical Support – Dell™ Dimension™ en Dell Inspiron™	gratis: 800 858 2969
	Technical Support – Dell OptiPlex™, Dell Latitude™ en Dell Precision™	gratis: 800 858 0950
	Technical Support – servers en opslag	gratis: 800 858 0960
	Technical Support – projectoren, PDA's, switches en routers etc.	gratis: 800 858 2920
	Technical Support – printers	gratis: 800 858 2311
	Klantenservice	gratis: 800 858 2060

China (Xiamen) Landnummer: 86 Kengetal: 592	Fax klantenservice	592 818 1308
	Particulieren/kleine ondernemingen	gratis: 800 858 2222
	Divisie Voorkeuraccounts	gratis: 800 858 2557
	Grote zakelijke accounts	gratis: 800 858 2055
	Grote ondernemingen Belangrijke klanten	gratis: 800 858 2628
	Grote ondernemingen Noord	gratis: 800 858 2999
	Grote ondernemingen Noord Overheid en Onderwijs	gratis: 800 858 2955
	Grote ondernemingen Oost	gratis: 800 858 2020
	Grote ondernemingen Oost Overheid en Onderwijs	gratis: 800 858 2669
	Speciaal team grote ondernemingen	gratis: 800 858 2572
	Grote ondernemingen Zuid	gratis: 800 858 2355
	Grote ondernemingen West	gratis: 800 858 2811
	Losse onderdelen voor grote ondernemingen	gratis: 800 858 2621
Colombia	Online ondersteuning	<a href="http://www.dell.com/co">www.dell.com/co</a> la-techsupport@dell.com
	Technische ondersteuning, klantenservice, verkoop	01-800-915-4755
Costa Rica	Online ondersteuning	<a href="http://www.dell.com/cr">www.dell.com/cr</a> la-techsupport@dell.com
	Technische ondersteuning, klantenservice, verkoop	0800-012-0231
Denemarken (Kopenhagen) Internationaal toegangsnummer: 00 Landnummer: 45	Online ondersteuning	<a href="http://support.euro.dell.com">support.euro.dell.com</a>
	Technische ondersteuning	7023 0182
	Klantenservice – relaties	7023 0184
	Klantenservice (consumenten/kleine ondernemingen)	3287 5505
	Centrale – relaties	3287 1200
	Faxnummer centrale – relaties	3287 1201
	Centrale – consumenten/kleine ondernemingen	3287 5000
Faxnummer centrale– consumenten/kleine ondernemingen	3287 5001	
Dominica	Online ondersteuning	<a href="http://www.dell.com/dm">www.dell.com/dm</a> la-techsupport@dell.com
	Technische ondersteuning, klantenservice, verkoop	gratis: 1-866-278-6821
Dominicaanse Republiek	Online ondersteuning	<a href="http://www.dell.com/do">www.dell.com/do</a> la-techsupport@dell.com
	Technische ondersteuning, klantenservice, verkoop	1-800-156-1588
Duitsland (Frankfurt) Internationaal toegangsnummer: 00 Landnummer: 49 Kengetal: 69	Online ondersteuning	<a href="http://support.euro.dell.com">support.euro.dell.com</a> tech_support_central_europe@dell.com
	Technische ondersteuning	069 9792-7200
	Klantenservice (consumenten/kleine ondernemingen)	0180-5-224400
	Klantenservice wereldwijd segment	069 9792-7320
	Klantenservice voorkeursaccounts	069 9792-7320
	Klantenservice grote accounts	069 9792-7320
	Klantenservice voor publieke accounts	069 9792-7320
Algemeen	069 9792-7000	
Ecuador	Online ondersteuning	<a href="http://www.dell.com/ec">www.dell.com/ec</a> la-techsupport@dell.com
	Technische ondersteuning, klantenservice, verkoop (bellend vanuit Quito)	gratis: 999-119-877-655-3355
	Technische ondersteuning, klantenservice, verkoop (bellend vanuit Guayaquil)	gratis: 1800-999-119-877-655-3355
El Salvador	Online ondersteuning	<a href="http://www.dell.com/sv">www.dell.com/sv</a> la-techsupport@dell.com
	Technische ondersteuning, klantenservice, verkoop	800-6132
Finland (Helsinki) Internationaal toegangsnummer: 990 Landnummer: 358	Online ondersteuning	<a href="http://support.euro.dell.com">support.euro.dell.com</a> fi_support@dell.com
	Technische ondersteuning	0207 533 555
	Klantenservice	0207 533 538
	Algemeen	0207 533 533

Kengetal: 9	Fax	0207 533 530	
	Verkopen voor minder dan 500 medewerkers	0207 533 540	
	Verkopen voor meer dan 500 medewerkers	0207 533 533	
Frankrijk (Parijs) (Montpellier)	Online ondersteuning	support.euro.dell.com	
	<b>Particulieren/kleine ondernemingen</b>		
	Technische ondersteuning	0825 387 270	
	Klantenservice	0825 823 833	
	Algemeen	0825 004 700	
	Algemeen (gesprekken van buiten Frankrijk)	04 99 75 40 00	
	Internationaal toegangsnummer: 00	Verkoop	0825 004 700
		Fax	0825 004 701
	Landnummer: 33	Fax (gesprekken van buiten Frankrijk)	04 99 75 40 01
	Kengetallen: (1) (4)	<b>Grote klanten</b>	
		Technische ondersteuning	0825 004 719
		Klantenservice	0825 338 339
		Algemeen	01 55 94 71 00
Verkoop		01 55 94 71 00	
Fax		01 55 94 71 01	
Grenada	Online ondersteuning	www.dell.com/gd la-techsupport@dell.com	
	Technische ondersteuning, klantenservice, verkoop	gratis: 1-866-540-3355	
Griekenland	Online ondersteuning	support.euro.dell.com	
	Technische ondersteuning	00800-44 14 95 18	
	Technische ondersteuning Gold Service	00800-44 14 00 83	
	Algemeen	2108129810	
	Switchboard Gold Service	2108129811	
	Verkoop	2108129800	
	Fax	2108129812	
Guatemala	Online ondersteuning	www.dell.com/gt la-techsupport@dell.com	
	Technische ondersteuning, klantenservice, verkoop	1-800-999-0136	
Guyana	Online ondersteuning	la-techsupport@dell.com	
	Technische ondersteuning, klantenservice, verkoop	gratis: 1-877-270-4609	
Hong Kong	Online ondersteuning	support.ap.dell.com support.dell.com.cn/email	
	Technische ondersteuning – Dimension en Inspiron	00852-2969 3188	
	Technische ondersteuning – OptiPlex, Latitude en Dell Precision	00852-2969 3191	
	Technische ondersteuning – servers en opslag	00852-2969 3196	
	Technische ondersteuning – projectoren, PDA's, switches, routers etc.	00852-3416 0906	
	Klantenservice	00852-3416 0910	
	Grote ondernemingen	00852-3416 0907	
	Wereldwijde klantenprogramma's	00852-3416 0908	
	Divisie middelgrote ondernemingen	00852-3416 0912	
	Divisie thuisgebruikers en kleine ondernemingen	00852-2969 3105	
Ierland (Cherrywood)	Online ondersteuning	support.euro.dell.com dell_direct_support@dell.com	
	<b>Technische ondersteuning</b>		
	<b>Computers voor zakelijk gebruik</b>	1850 543 543	
	Computers voor thuisgebruik	1850 543 543	
	Thuisondersteuning	1850 200 889	
	<b>Verkoop</b>		
	Consumenten	1850 200 333	
	Kleine ondernemingen	1850 664 656	
	Middelgrote ondernemingen	1850 200 646	
	Grote ondernemingen	1850 200 646	
	E-mailadres verkoop	Dell_IRL_Outlet@dell.com	
Kengetal: 1	<b>Klantenservice</b>		
	Particulieren/kleine ondernemingen	01 204 4014	

	Zakelijke klanten (meer dan 200 werknemers)	1850 200 982
	<b>Algemeen</b>	
	Fax/faxnummer verkoop	01 204 0103
	Algemeen	01 204 4444
	Klantenservice V.K. (alleen binnen V.K. bellen)	0870 906 0010
	Klantenservice ondernemingen (alleen binnen V.K. bellen)	0870 907 4499
	Verkoop Verenigd Koninkrijk (alleen binnen V.K.)	0870 907 4000
<b>India</b>	Online ondersteuning	support.ap.dell.com
	<b>Ondersteuning voor draagbare en desktopcomputers</b>	
	E-mailadres ondersteuning voor desktopcomputers	india_support_desktop@dell.com
	E-mailadres ondersteuning voor draagbare computers	india_support_notebook@dell.com
	Telefoonnummers	080-25068032 of 080-25068034 of het netnummer voor uw stad code + 60003355 of gratis: 1-800-425-8045
	<b>Ondersteuning voor servers</b>	
	E-mail	india_support_Server@dell.com
	Telefoonnummers	080-25068032 of 080-25068034 of netnummer stad + 60003355 of gratis: 1800 425 8045
	<b>Alleen Gold Support</b>	
	E-mail	eec_ap@dell.com
	Telefoonnummers	080-25068033 of het netnummer van uw stad + 60003355 of gratis: 1-800-425-9045
	Klantenservice	
	Particulieren/kleine ondernemingen	India_care_HSB@dell.com gratis: 1800-4254051
	Grote ondernemingen	India_care_REL@dell.com gratis: 1800-4252067
	<b>Verkoop</b>	
	Grote ondernemingen	1600 33 8044
Particulieren/kleine ondernemingen	1600 33 8046	
<b>Italië (Milaan)</b>  Internationaal toegangsnummer: 00  Landnummer: 39  Kengetal: 02	Online ondersteuning	support.euro.dell.com
	<b>Particulieren/kleine ondernemingen</b>	
	Technische ondersteuning	02 577 826 90
	Klantenservice	02 696 821 14
	Fax	02 696 821 13
	Algemeen	02 696 821 12
	<b>Grote klanten</b>	
	Technische ondersteuning	02 577 826 90
	Klantenservice	02 577 825 55
	Fax	02 575 035 30
Algemeen	02 577 821	
<b>Jamaica</b>	Online ondersteuning	la-techsupport@dell.com
	Technische ondersteuning, klantenservice, verkoop (alleen vanuit Jamaica bellen)	1-800-440-9205
<b>Japan (Kawasaki)</b>  Internationaal toegangsnummer: 001  Landnummer: 81  Kengetal: 44	Online ondersteuning	support.jp.dell.com
	Technische ondersteuning – Dimension en Inspiron	gratis: 0120-198-226
	Technische ondersteuning buiten Japan – Dimension en Inspiron	81-44-520-1435
	Technische ondersteuning – Dell Precision, OptiPlex en Latitude	gratis: 0120-198-433
	Technische ondersteuning buiten Japan – Dell Precision, OptiPlex en Latitude	81-44-556-3894
	Technische ondersteuning – Dell PowerApp, Dell PowerEdge, Dell PowerConnect en Dell PowerVault	gratis: 0120-198-498
	Technische ondersteuning buiten Japan – PowerApp, PowerEdge, PowerConnect en PowerVault	81-44-556-4162
	Technische ondersteuning – projectoren, PDA's, printers en routers	gratis: 0120-981-690
	Technische ondersteuning buiten Japan – projectoren, PDA's, printers en routers	81-44-556-3468
	Faxbox-service	044-556-3490
	Geautomatiseerde 24-uurs orderstatusservice	044-556-3801
	Klantenservice	044-556-4240



	Zakelijke verkoopdivisie – tot 400 medewerkers	044-556-1465
	Verkoop voorkeursaccounts – meer dan 400 medewerkers	044-556-3433
	Verkoop publieke sector – overheidsinstellingen, onderwijsinstellingen en medische instellingen	044-556-5963
	Wereldwijd segment Japan	044-556-3469
	Individuele gebruiker	044-556-1657
	Online verkoop aan individuele gebruikers	044-556-2203
	Fysieke verkoop aan individuele gebruikers	044-556-4649
	Algemeen	044-556-4300
<b>Kaaimaneilanden</b>	Online ondersteuning	la-techsupport@dell.com
	Technische ondersteuning, klantenservice, verkoop	1-877-262-5415
<b>Korea (Seoul)</b> Internationaal toegangsnummer: 001 Landnummer: 82 Kengetal: 2	Online ondersteuning	support.ap.dell.com
	Technische ondersteuning, klantendienst	gratis: 080-200-3800
	Technische ondersteuning – Dimension, PDA's, elektronica en accessoires	gratis: 080-200-3801
	Verkoop	gratis: 080-200-3600
	Fax	2194-6202
	Algemeen	2194-6000
<b>Latijns-Amerika</b>	Technische klantenservice (Austin, Texas, V.S.)	512 728-4093
	Klantenservice (Austin, Texas, V.S.)	512 728-3619
	Fax (Technische ondersteuning en klantendienst) (Austin, Texas, V.S.)	512 728-3883
	Verkoopafdeling (Austin, Texas, V.S.)	512 728-4397
	Faxnummer verkoop (Austin, Texas, V.S.)	512 728-4600 of 512 728-3772
<b>Luxemburg</b> Internationaal toegangsnummer: 00 Landnummer: 352	Online ondersteuning	support.euro.dell.com
	Ondersteuning	08 342 08 075
	Verkoop particulieren/kleine ondernemingen	+32 (0)2 713 15 96
	Verkoop grote ondernemingen	26 25 77 81
	Klantenservice	+32 (0)2 481 91 19
	Fax	26 25 77 82
<b>Maleisië (Penang)</b> Internationaal toegangsnummer: 00 Landnummer: 60 Kengetal: 4	Online ondersteuning	support.ap.dell.com
	Technische ondersteuning – Dell Precision, OptiPlex en Latitude	gratis: 1 800 880 193
	Technische ondersteuning – Dimension, Inspiron, elektronica en accessoires	gratis: 1 800 881 306
	Technische ondersteuning – PowerApp, PowerEdge, PowerConnect en PowerVault	gratis: 1800 881 386
	Klantenservice	gratis: 1800 881 306 (optie 6)
	Directe verkoop	gratis: 1 800 888 202
	Verkoop grote ondernemingen	gratis: 1 800 888 213
<b>Mexico</b> Internationaal toegangsnummer: 00 Landnummer: 52	Online ondersteuning	www.dell.com/mx la-techsupport@dell.com
	Technische ondersteuning	001-866-563-4425
	Verkoop	50-81-8800 of 001-800-888-3355
	Klantenservice	001-877-384-8979 of 001-877-269-3383
		50-81-8800 of 001-800-888-3355
	Centrale	of 001-866-851-1754
<b>Montserrat</b>	Online ondersteuning	la-techsupport@dell.com
	Technische ondersteuning, klantenservice, verkoop	gratis: 1-866-278-6822
<b>Nederland (Amsterdam)</b> Internationaal toegangsnummer: 00 Landnummer: 31	Online ondersteuning	support.euro.dell.com
	Technische ondersteuning	020 674 45 00
	Faxnummer technische ondersteuning	020 674 47 66
	Klantenservice consumenten/kleine ondernemingen	020 674 42 00
	Klantenservice relaties	020 674 4325
	Verkoop particulieren/kleine ondernemingen	020 674 55 00
	Verkoop relaties	020 674 50 00

Kengetal: 20	Fax Particulieren/kleine ondernemingen	020 674 47 75
	Fax verkooprelaties	020 674 47 50
	Algemeen	020 674 50 00
	Fax algemeen	020 674 47 50
Nederlandse Antillen	Online ondersteuning	la-techsupport@dell.com
	Technische ondersteuning, klantenservice, verkoop	001-800-882-1519
Nicaragua	Online ondersteuning	www.dell.com/ni la-techsupport@dell.com
	Technische ondersteuning, klantenservice, verkoop	001-800-220-1377
Nieuw-Zeeland Internationaal toegangsnummer: 00 Landnummer: 64	Online ondersteuning	support.ap.dell.com support.ap.dell.com/contactus
	Technische ondersteuning, klantenservice, verkoop	0800 441 567
Noorwegen (Lysaker) Internationaal toegangsnummer: 00 Landnummer: 47	Online ondersteuning	support.euro.dell.com
	Technische ondersteuning	671 16882
	Klantenservice relaties	671 17575
	Klantenservice (consumenten/kleine ondernemingen)	23162298
	Algemeen	671 16800
	Fax algemeen	671 16865
Oostenrijk (Wenen) Internationaal toegangsnummer: 900 Landnummer: 43 Kengetal: 1	Online ondersteuning	support.euro.dell.com tech_support_central_europe@dell.com
	Verkoop particulieren/kleine ondernemingen	08 20 24 05 30 00
	Fax Particulieren/kleine ondernemingen	08 20 24 05 30 49
	Klantenservice (consumenten/kleine ondernemingen)	08 20 24 05 30 14
	Consumenten/kleine ondernemingen	08 20 24 05 30 17
	Klantenservice voorkeuraaccounts/ondernemingen	08 20 24 05 30 16
	Voorkeuraaccounts/ondersteuning grote ondernemingen	08 20 24 05 30 17
	Algemeen	08 20 24 05 30 00
Panama	Online ondersteuning	www.dell.com/pa la-techsupport@dell.com
	Technische ondersteuning, klantenservice, verkoop	011-800-507-1264
Peru	Online ondersteuning	www.dell.com/pe la-techsupport@dell.com
	Technische ondersteuning, klantenservice, verkoop	0800-50-669
Polen (Warschau) Internationaal toegangsnummer: 011 Landnummer: 48 Kengetal: 22	Online ondersteuning	support.euro.dell.com pl_support_tech@dell.com
	Tel. klantenservice	57 95 700
	Klantenservice	57 95 999
	Verkoop	57 95 999
	Fax klantenservice	57 95 806
	Fax receptie	57 95 998
Algemeen	57 95 999	
Portugal Internationaal toegangsnummer: 00 Landnummer: 351	Online ondersteuning	support.euro.dell.com
	Technische ondersteuning	707200149
	Klantenservice	800 300 413
	Verkoop	800 300 410 of 800 300 411 of 800 300 412 of 21 422 07 10
Fax	21 424 01 12	
Puerto Rico	Online ondersteuning	www.dell.com/pr la-techsupport@dell.com
	Technische ondersteuning	gratis: 1-866-390-4695 of 1-866-851-1760
	Klantenservice en verkoop	1-877-537-3355
Saint Kitts en Nevis	Online ondersteuning	www.dell.com/kn la-techsupport@dell.com
	Technische ondersteuning, klantenservice, verkoop	gratis: 1-866-540-3355

Saint Lucia	Online ondersteuning	<a href="http://www.dell.com/lc">www.dell.com/lc</a> la-techsupport@dell.com
	Technische ondersteuning, klantenservice, verkoop	gratis: 1-866-464-4352
Saint Vincent en de Grenadines	Online ondersteuning	<a href="http://www.dell.com/vc">www.dell.com/vc</a> la-techsupport@dell.com
	Technische ondersteuning, klantenservice, verkoop	gratis: 1-866-464-4353
Singapore (Singapore) Internationaal toegangsnummer: 005 Landnummer: 65	<b>N.B.</b> De telefoonnummers in deze sectie kunnen alleen worden gebeld vanuit Singapore en Maleisië.	
	Online ondersteuning	<a href="mailto:support.ap.dell.com">support.ap.dell.com</a>
	Technische ondersteuning – Dimension, Inspiron, elektronica en accessoires	gratis: 1 800 394 7430
	Technische ondersteuning – OptiPlex, Latitude en Dell Precision	gratis: 1 800 394 7488
	Technische ondersteuning – PowerApp, PowerEdge, PowerConnect en PowerVault	gratis: 1 800 394 7478
	Klantenservice	gratis: 1 800 394 7430 (optie 6)
	Directe verkoop	gratis: 18003947412
Verkoop grote ondernemingen	gratis: 18003947419	
Slowakije (Praag) Internationaal toegangsnummer: 00 Landnummer: 421	Online ondersteuning	<a href="mailto:support.euro.dell.com">support.euro.dell.com</a> czech_dell@dell.com
	Technische ondersteuning	02 5441 5727
	Klantenservice	420 22537 2707
	Fax	02 5441 8328
	Faxnummer technische ondersteuning	02 5441 8328
	Centrale (verkoop)	02 5441 7585
Spanje (Madrid) Internationaal toegangsnummer: 00 Landnummer: 34 Kengetal: 91	Online ondersteuning	<a href="mailto:support.euro.dell.com">support.euro.dell.com</a>
	<b>Particulieren/kleine ondernemingen</b>	
	Technische ondersteuning	902 100 130
	Klantenservice	902 118 540
	Verkoop	902 118 541
	Algemeen	902 118 541
	Fax	902 118 539
	<b>Grote klanten</b>	
	Technische ondersteuning	902 100 130
	Klantenservice	902 115 236
Algemeen	91 722 92 00	
Fax	91 722 95 83	
Taiwan Internationaal toegangsnummer: 002 Landnummer: 886	Online ondersteuning	<a href="mailto:support.ap.dell.com">support.ap.dell.com</a> support.dell.com.cn/email
	Technische ondersteuning – OptiPlex, Latitude, Inspiron, Dimension, elektronica en accessoires	gratis: 0080 186 1011
	Technische ondersteuning – servers en opslag	gratis: 0080 160 1256
	Klantenservice	gratis: 0080 160 1250(optie 5)
	Directe verkoop	gratis: 0080 165 1228
	Verkoop grote ondernemingen	gratis: 0080 165 1227
Thailand Internationaal toegangsnummer: 001 Landnummer: 66	Online ondersteuning	<a href="mailto:support.ap.dell.com">support.ap.dell.com</a>
	Technische ondersteuning (OptiPlex, Latitude en Dell Precision)	gratis: 1800 0060 07
	Technische ondersteuning (PowerApp, PowerEdge, PowerConnect en PowerVault)	gratis: 1800 0600 09
	Klantenservice	gratis: 1800 006 007(optie 7)
	Verkoop grote ondernemingen	gratis: 1800 006 009
Directe verkoop	gratis: 180 0 006 006	
Trinidad & Tobago	Online ondersteuning	<a href="http://www.dell.com/tt">www.dell.com/tt</a> la-techsupport@dell.com
	Technische ondersteuning, klantenservice, verkoop	gratis: 1-888-799-5908
Tsjechische Republiek (Praag)	Online ondersteuning	<a href="mailto:support.euro.dell.com">support.euro.dell.com</a> czech_dell@dell.com
	Technische ondersteuning	22537 2727

Internationaal toegangsnummer: <b>00</b> Landnummer: <b>420</b>	Klantenservice	22537 2707
	Fax	22537 2714
	Faxnummer technische ondersteuning	22537 2728
	Algemeen	22537 2711
<b>Turks- en Caicoseilanden</b>	Online ondersteuning	<a href="http://www.dell.com/tc">www.dell.com/tc</a> la-techsupport@dell.com
	Technische ondersteuning, klantenservice, verkoop	gratis: 1-877-441-4735
<b>Uruguay</b>	Online ondersteuning	<a href="http://www.dell.com/uy">www.dell.com/uy</a> la-techsupport@dell.com
	Technische ondersteuning, klantenservice, verkoop	gratis: 000-413-598-2521
<b>Venezuela</b>	Online ondersteuning	<a href="http://www.dell.com/ve">www.dell.com/ve</a> la-techsupport@dell.com
	Technische ondersteuning, klantenservice, verkoop	0800-100-4752
<b>Verenigd Koninkrijk (Bracknell)</b> Internationaal toegangsnummer: <b>00</b> Landnummer: <b>44</b> Kengetal: <b>1344</b>	Online ondersteuning	<a href="http://support.euro.dell.com">support.euro.dell.com</a> dell_direct_support@dell.com
	Online klantenservice	<a href="http://support.euro.dell.com/uk/en/ECare/form/home.asp">support.euro.dell.com/uk/en/ECare/form/home.asp</a>
	<b>Verkoop</b>	
	Verkoop particulieren/kleine ondernemingen	0870 907 4000
	Verkoop grote ondernemingen/publieke sector	01344 860 456
	<b>Klantenservice</b>	
	Particulieren/kleine ondernemingen	0870 906 0010
	Grote klanten	01344 373 185
	Voorkeuraccounts (500-5000 medewerkers)	0870 906 0010
	Wereldwijde accounts	01344 373 186
	Centrale overheid	01344 373 193
	Lokale overheid en onderwijs	01344 373 199
	Gezondheidszorg	01344 373 194
	<b>Technische ondersteuning</b>	
	Grootzakelijke klanten/voorkeursaccounts/PCA (1.000+ medewerkers)	0870 908 0500
	Overige Dell-producten	0870 353 0800
<b>Algemeen</b>		
Faxnummer thuisgebruikers en kleine ondernemingen	0870 907 4006	
<b>V.S. (Austin, Texas)</b> Internationaal toegangsnummer: <b>011</b> Landnummer: <b>1</b>	Dell-services voor doven, slechthorenden en mensen met een spraakgebrek	gratis: 1-877-DELLTTY (1-877-335-5889)
	Fax	gratis: 1-800-727-8320
	Technische ondersteuning	support.dell.com
	Particulieren en thuiswerkers	gratis: 1-800-624-9896
	AutoTech draagbare computers en desktopcomputers	gratis: 1-800-247-9362
	Kleine ondernemingen	gratis: 1-800-456-3355
	Middelgrote en grote ondernemingen	gratis: 1-877-671-3355
	Nationale en lokale overheidsinstellingen	gratis: 1-800-981-3355
	Nationale overheidsinstellingen	gratis: 1-800-727-1100
	Gezondheidszorg	gratis: 1-800-274-1550
	Basisonderwijs	gratis: 1-888-977-3355
	voortgezet onderwijs	gratis: 1-800-274-7799
	Printers, projectoren, PDA's en MP3-spelers	gratis: 1-877-459-7298
	Klantenservice	gratis: 1-800-624-9897
	Geautomatiseerde bestelstatusdienst	gratis: 1-800-433-9014
	Kleine ondernemingen	gratis: 1-800-456-3355
	Middelgrote en grote ondernemingen	gratis: 1-877-671-3355
	Nationale en lokale overheidsinstellingen	gratis: 1-800-981-3355
	Nationale overheidsinstellingen	gratis: 1-800-727-1100
	Gezondheidszorg	gratis: 1-800-274-1550
Basisonderwijs	gratis: 1-888-977-3355	
Voortgezet onderwijs	gratis: 1-800-274-7799	
PC privé-projecten	gratis: 1-800-695-8133	

	<b>Financiële dienstverlening</b>	<b>www.dellfinancialservices.com</b>
	Leasing en leningen	gratis: 1-877-577-3355
	Dell Preferred Accounts (DPA)	gratis: 1-800-283-2210
	<b>Verkoop</b>	1-800-289-3355 of 1-800-879-3355
	Dell Outlet Store	gratis: 1-888-798-7561
	Verkoop van software en randapparatuur	gratis: 1-800-671-3355
<b>Zuid-Afrika (Johannesburg)</b> Internationaal toegangsnummer: <b>09/091</b> Landnummer: <b>27</b> Kengetal: <b>11</b>	Online ondersteuning	<b>support.euro.dell.com</b> dell_za_support@dell.com
	Gouden Queue	011 709 7713
	Technische ondersteuning	011 709 7710
	Klantenservice	011 709 7707
	Verkoop	011 709 7700
	Fax	011 706 0495
	Algemeen	011 709 7700
<b>Zuidoost Azië en het Stille Zuidzee-gebied</b>	Technische ondersteuning, klantendienst en afdeling verkoop (Penang, Maleisië)	604 633 4810
<b>Zweden (Upplands Vasby)</b> Internationaal toegangsnummer: <b>00</b> Landnummer: <b>46</b> Kengetal: <b>8</b>	Online ondersteuning	<b>support.euro.dell.com</b>
	Technische ondersteuning	08 590 05 199
	Klantenservice relaties	08 590 05 642
	Klantenservice (consumenten/kleine ondernemingen)	08 587 70 527
	Ondersteuning PC privé-programma	020 140 14 44
	Faxnummer technische ondersteuning	08 590 05 594
Verkoop	08 58770581	
<b>Zwitserland (Genève)</b> Internationaal toegangsnummer: <b>00</b> Landnummer: <b>41</b> Kengetal: <b>22</b>	Online ondersteuning	<b>support.euro.dell.com</b> Tech_support_central_Europe@dell.com
	Technische ondersteuning – Particulieren/kleine ondernemingen	0844 811 411
	Technische ondersteuning – grootzakelijke klanten	0844 822 844
	Klantenservice – particulieren/kleine ondernemingen	0848 802 202
	Klantenservice – grootzakelijke klanten	0848 821 721
	Centrale	0848 335 599
	Fax	022 799 01 90
Verkoop	022 799 01 01	

[Terug naar inhoudspagina](#)

[Terug naar inhoudspagina](#)

## De monitor gebruiken

### Dell™ Inspiron™ 1501 Gebruikershandleiding

- [De helderheid bijstellen](#)
  - [Het videobeeld overschakelen](#)
  - [De beeldschermresolutie instellen](#)
- 

## De helderheid bijstellen

Als een Dell™-computer op batterijstroom draait, kunt u stroom besparen door de helderheid in te stellen op het laagst mogelijk niveau waarbij het nog steeds prettig is om naar het beeldscherm te kijken door <Fn> ingedrukt te houden en op het toetsenbord op de pijl-omhoogtoets en pijl-omlaagtoets te drukken.

---

## Het videobeeld overschakelen

Als u de computer opstart terwijl er een extern apparaat (zoals een externe monitor of projector) mee is verbonden dat is ingeschakeld, kan het beeld ofwel op het beeldscherm van de computer verschijnen, of op het externe apparaat.

Druk op <Fn><F8> om het beeld alleen op het beeldscherm weer te geven, alleen op het externe toestel weer te geven of op het beeldscherm en het externe apparaat tegelijk weer te geven.

---

## De beeldschermresolutie instellen

Als u een programma in een bepaalde resolutie wilt weergeven, moeten zowel de grafische kaart als de monitor ondersteuning voor het programma bieden en moeten de benodigde videostuurprogramma's worden geïnstalleerd.

Voor dat u de standaard scherminstellingen wijzigt, moet u voor toekomstige referentie de standaardinstellingen noteren.

 **OPMERKING:** Maak alleen gebruik van de door Dell geïnstalleerde videostuurprogramma's, die zijn ontworpen voor de beste prestatie van uw door Dell geïnstalleerde besturingssysteem.

Als u een resolutie of kleurpalet selecteert die hoger is dan door de monitor wordt ondersteund, zullen de instellingen automatisch worden bijgesteld naar de waarden die het meest in de buurt komen.

1. Klik op **Start** en op **Configuratiescherm**.
2. Klik onder **Kies een categorie** op **Vormgeving en thema's**.
3. Klik op het gebied dat u wilt wijzigen onder **Kies een taak...** of klik op **Beeldscherm** onder **of kies een pictogram**.
4. Probeer verschillende instellingen voor de **Kleurkwaliteit** en **Beeldschermresolutie**.

Als de grafische resolutie hoger is dan de monitor aan kan, zal de computer de pan-modus ingaan. In pan-modus is het niet mogelijk om het volledige scherm in één keer weer te geven. De taakbalk die normaliter onder in het scherm wordt weergegeven, kan in de pan-modus bijvoorbeeld niet langer zichtbaar zijn. Als u de rest van het scherm wilt zien, kunt u de touchpad gebruiken om het scherm naar boven, onderen, links of rechts te bewegen.

 **KENNISGEVING:** U kunt een externe monitor beschadigen door gebruik te maken van een niet-ondersteunde vernieuwingsfrequentie. Raadpleeg de aanwijzingen in de gebruikershandleiding voor de monitor alvorens u de vernieuwingsfrequentie voor een externe monitor bijstelt.



---

[Terug naar inhoudspagina](#)

## Informatie zoeken

 **OPMERKING:** Sommige kenmerken of media zijn optioneel en zijn misschien niet meegeleverd met deze computer. Sommige kenmerken of media zijn niet beschikbaar in bepaalde landen.

 **OPMERKING:** Mogelijk werd er bij uw computer bijkomende informatie geleverd.

Waar bent u naar op zoek?	Hier kunt u het vinden
<ul style="list-style-type: none"><li>1 Een diagnoseprogramma voor de computer</li><li>1 Stuurprogramma's voor de computer</li><li>1 Documentatie over mijn computer</li><li>1 Documentatie over een apparaat</li><li>1 Notebook System Software (NSS)</li></ul>	<p><b>De cd Drivers and Utilities, ook wel bron-cd genoemd</b></p> <p><b>OPMERKING:</b> De cd <i>Drivers and Utilities</i> (Stuur- en hulpprogramma's) is optioneel en wordt mogelijk niet met uw computer geleverd.</p> <p>De documentatie en stuurprogramma's zijn reeds op de computer geïnstalleerd. U kunt de cd gebruiken om stuurprogramma's opnieuw te installeren of Dell Diagnostics uitvoeren (zie <a href="#">Dell Diagnostics (Dell-diagnostiek)</a>.)</p>  <p>Mogelijk zijn er op de schijf leesmij-bestanden opgenomen die de laatste informatie over technische wijzigingen aan uw computer bieden of geavanceerd technische naslagbronnen voor technici of ervaren gebruikers.</p> <p><b>OPMERKING:</b> Updates van de stuurprogramma's en documentatie vindt u op <a href="http://support.dell.com">support.dell.com</a>.</p>
<ul style="list-style-type: none"><li>1 Garantie-informatie</li><li>1 Algemene voorwaarden (alleen Verenigde Staten)</li><li>1 Veiligheidsinstructies</li><li>1 Informatie over regelgeving</li><li>1 Ergonomische informatie</li><li>1 Gebruiksrechtovereenkomst</li></ul>	<p><b>Dell™ Productinformatiegids</b></p> 
<ul style="list-style-type: none"><li>1 De computer instellen</li></ul>	<p><b>Setupdiagram</b></p>



- 1 Servicelabel en code voor express-service
- 1 Microsoft Windows-licentielabel

#### Servicelabel en Microsoft® Windows®-licentie

Deze labels bevinden zich aan de onderzijde van de computer.

- 1 Maak gebruik van het servicelabel om uw computer te identificeren als u gebruik maakt van [support.dell.com](http://support.dell.com) of contact opneemt met de technische ondersteuning.



- 1 Voer de code voor express-service in zodat uw telefonisch verzoek naar de juiste medewerker van de technische ondersteuning wordt doorgeleid.

- 1 Oplossingen — Hints en tips voor probleemoplossing, artikelen van technici, on line cursussen en vaak gestelde vragen
- 1 Community — Online discussies met andere gebruikers van Dell-producten
- 1 Upgrades — Upgrade-informatie voor onderdelen als het geheugen, de vaste schijf en het besturingssysteem.
- 1 Klantenservice — Contactgegevens, de status van reparatieverzoeken en bestellingen, informatie over garanties en reparaties
- 1 Service en ondersteuning — De status van reparatieverzoeken, ondersteuningsgeschiedenis, het servicecontract, on line discussies met medewerkers van de technische ondersteuning
- 1 Referentiemateriaal — Computerdocumentatie, details over mijn computerinstellingen, productspecificaties en white papers
- 1 Downloads — Geautoriseerde stuurprogramma's, patches en software-updates

#### Dell Support Website — [support.dell.com](http://support.dell.com)

**OPMERKING:** Selecteer uw regio om de juiste support-website weer te geven.

- 1 Het besturingssysteem Windows gebruiken
- 1 Met programma's en bestanden werken
- 1 Het bureaublad personaliseren

#### Windows Help en ondersteuning

1. Klik op de knop **Start** en klik op **Help en ondersteuning**.
2. Geef met een of meer woorden een beschrijving van het probleem en klik vervolgens op het pijlpictogram.
3. Klik op het onderwerp dat uw probleem beschrijft.
4. Volg de instructies op het scherm.

- 1 Het besturingssysteem opnieuw installeren

#### De cd Operating System

**OPMERKING:** De cd *Operating System* (Besturingssysteem) is optioneel en wordt mogelijk niet met uw computer geleverd.

Het besturingssysteem is reeds op de computer geïnstalleerd. Gebruik een van de volgende methoden om uw besturingssysteem opnieuw te installeren:

- 1 Microsoft Windows *Systeemherstel* — Microsoft Windows *Systeemherstel* brengt uw computer terug naar een eerdere werkende toestand, zonder invloed op de gegevensbestanden.
- 1 Dell *PC Restore* — Dell *PC Restore* (systeem herstellen) brengt uw computer terug naar de oorspronkelijke werkingstoestand. Dell *PC Restore* wordt mogelijk niet bij uw computer geleverd.
- 1 De cd *Operating System* — Als er bij uw computer een cd genaamd *Operating System* (Besturingssysteem) werd geleverd, kunt u deze gebruiken om het besturingssysteem te herstellen.

Zie [Het besturingssysteem herstellen](#) voor meer informatie.

Nadat u het besturingssysteem opnieuw hebt geïnstalleerd, kunt u de cd *Drivers and Utilities* (zie [Stuur- en hulpprogramma's opnieuw installeren](#)) gebruiken om de stuurprogramma's voor de apparaten die met uw computer werden meegeleverd,



	<p>opnieuw te installeren.</p>  <p><a href="#">Het productsleutel-label voor het besturingssysteem bevindt zich op de computer.</a></p> <p><b>OPMERKING:</b> De kleur van de schijf is afhankelijk van het besturingssysteem dat u hebt besteld.</p>
<ul style="list-style-type: none"><li>1 Statusoverzicht van servicegesprekken en ondersteuningsgeschiedenis</li><li>1 Belangrijkste technische punten voor deze computer</li><li>1 Veelgestelde vragen</li><li>1 Bestanden downloaden</li><li>1 Details over de configuratie van de computer</li><li>1 Servicecontract voor de computer</li></ul>	<p><b>Dell Premier Support-website – <a href="http://premiersupport.dell.com">premiersupport.dell.com</a></b></p> <p>De Dell Premier Support-website is speciaal bedoeld voor klanten die werkzaam zijn bij bedrijven, de overheid en in het onderwijs. Deze website is mogelijk niet overal toegankelijk.</p>

[Terug naar inhoudspagina](#)

[Terug naar inhoudspagina](#)

## Verklarende woordenlijst

### Dell™ Inspiron™ 1501 Gebruikershandleiding

De termen in deze woordenlijst worden alleen verstrekt ter informatie en kunnen al dan niet functies beschrijven die op uw specifieke computer van toepassing zijn.

---

## A

**AC** — alternating current (wisselstroom) — Het type elektriciteit dat uw computer van stroom voorziet wanneer u de netadapter aansluit op een stopcontact.

**ACPI** — Advanced Configuration and Power Interface — Een energiebeheerspecificatie die Microsoft® Windows®-besturingssystemen in staat stelt om een computer in standby-modus of een slaapstand te zetten om de hoeveelheid stroom te besparen die is toegewezen aan elk apparaat dat op de computer is aangesloten.

**ADSL** — Asymmetrical Digital Subscriber Line — Een technologie die een constante verbinding met hoge snelheid biedt via een analoge telefoonlijn.

**AGP** — Accelerated Graphics Port — Een speciaal daartoe aangewezen grafische poort die ervoor zorgt dat systeemgeheugen kan worden gebruikt voor grafisch gerelateerde taken. AGP kan een vloeiend grafisch beeld in ware kleuren bieden vanwege de snellere interface tussen de videobedrading en het computergeheugen.

**alleen-lezen** — Gegevens en/of bestanden die u kunt weergeven, maar niet bewerken of verwijderen. Een bestand kan het kenmerk alleen-lezen hebben als:

- o Het bestand is opgeslagen op een fysieke tegen overschrijven beveiligde diskette, cd of dvd.
- o Het bestand zich bevindt in een map in een netwerk en de systeembeheerder alleen aan speciale personen rechten op het bestand heeft toegewezen.

**All-Terrain Grade** — Dell™ ATG™ verwijst naar de All-Terrain Grade-computer die door Dell is ontworpen om meer bescherming te bieden in veeleisende omgevingen.

**ALS** — ambient light sensor — De ALS detecteert beschikbare omgevingsverlichting en verhoogt of verlaagt automatisch de achterbelichting van uw beeldscherm om te compenseren voor omgevingen met veel of weinig licht.

**antivirus-software** — Een programma dat ten doel heeft om computervirussen te detecteren, in quarantaine te zetten en/of van de computer te verwijderen.

**apparaat** — Hardware zoals een diskettestation, printer of toetsenbord die wordt geïnstalleerd of aangesloten op de computer.

**apparaatstuurprogramma** — Zie *stuurprogramma*.

**APR** — Advanced Port Replicator — Een docking-apparaat dat u in staat stelt om op een eenvoudige wijze gebruik te maken van een externe monitor, een toetsenbord, een muis en andere apparaten in combinatie met uw draagbare computer.

**ASF** — Alert Standards Format — Een standaard voor het definiëren van een mechanisme voor de rapportage van hardware- en softwarewaarschuwingen aan een beheerconsole. ASF is ontwikkeld om besturingssysteem- en platformafhankelijk te zijn.

---

## B

**back-up** — Een kopie van een programma of gegevensbestand op een diskette, cd, dvd of een vaste schijf. Als voorzorgsmaatregelen moet u regelmatig een back-up maken van de gegevensbestanden op de vaste schijf.

**batterij** — Een heroplaadbare interne stroombron die wordt gebruikt om draagbare computers te bedienen die niet zijn aangesloten op een netadapter en een stopcontact.

**batterijlevensduur** — De periode, uitgedrukt in jaren, gedurende welke een batterij van een draagbare computer leeg kan raken en weer kan worden opgeladen.

**batterijwerkingsduur** — De periode in minuten of uren gedurende welke een batterij van een draagbare computer een lading bevat terwijl deze de computer van stroom voorziet.

**BIOS** — Basic Input/Output System — Een programma of hulpprogramma dat dient als een interface tussen de computerhardware en het besturingssysteem. U mag de BIOS-instellingen alleen wijzigen als u op de hoogte bent van het effect van deze instellingen op uw computer. Wordt ook wel het *systeemsetupprogramma* genoemd.

**bit** — De kleinste gegevenseenheid die door de computer kan worden geïnterpreteerd.

**Bluetooth®-technologie** — Een draadloze technologiestandaard voor korte-afstands (9 m) netwerkapparaten die het mogelijk maakt dat Bluetooth-apparaten elkaar kunnen herkennen.

**bps** — Bits Per Second — De standardeenheid voor het meten van de snelheid van gegevensoverdracht.

**BTU** — British Thermal Unit — Een meeteenheid voor warmte-uitstoot.

**bus** — Een communicatiepad tussen de onderdelen binnen een computer.

**bussnelheid** — De snelheid, uitgedrukt in MHz, die aangeeft met welke snelheid een bus gegevens kan overdragen.

**byte** — De basiseenheid die door uw computer wordt gehanteerd. Een byte komt meestal overeen met 8 bits.

---

---

## C

**C** — Celsius — Een temperatuurmeterschaal waarbij 0° overeenkomt met het vriespunt en 100° overeenkomt met het kookpunt van water.

**cache** — Een speciaal opslagmechanisme met hoge snelheid dat een speciaal gereserveerd onderdeel van het hoofdgeheugen kan zijn of een onafhankelijk opslagapparaat met hoge snelheid. Het cachegeheugen verbetert de efficiëntie van veel processorbewerkingen.

**L1-cache** — Primair cachegeheugen dat binnen de processor is opgeslagen.

**L2-cache** — Secundair cachegeheugen dat zich buiten de processor kan bevinden of in de processorarchitectuur liggen besloten.

**carnet** — Een internationaal douanedocument dat de tijdelijke import naar andere landen vereenvoudigt. Ook welcdk bekend als een *handelspaspoort*.

**cd** — compact disc — Een optisch type opslagmedia die doorgaans wordt gebruikt voor audio en software.

**cd-r** — Cd Recordable — Een beschrijfbare versie van een cd. Gegevens kunnen slechts één maal op een cd-r-schijf worden opgeslagen. Eenmaal opgenomen kunnen de gegevens niet meer worden gewist of overschreven.

**cd-rw** — CD Rewritable — Een overschrijfbare versie van een cd. Gegevens kunnen naar een cd-rw-schijf worden weggeschreven en vervolgens worden gewist of overschreven.

**cd-rw-/dvd-station** — Een station, soms aangeduid als combostation, dat in staat is om cd's en dvd's te lezen en gegevens naar cd-rw-schijven (overschrijfbare cd's) en cd-r-schijven (beschrijfbare cd's) te schrijven. U kunt verschillende malen gegevens naar cd-rw-schijven schrijven, maar u kunt slechts één keer gegevens naar een cd-r-schijf schrijven.

**cd-rw-station** — Een station dat in staat is om cd's te lezen en gegevens naar cd-rw-schijven (overschrijfbare cd's) en cd-r-schijven (beschrijfbare cd's) te schrijven. U kunt verschillende malen gegevens naar cd-rw-schijven schrijven, maar u kunt slechts één keer gegevens naar een cd-r-schijf schrijven.

**cd-speler** — De software die wordt gebruikt om cd's met muziek af te spelen. De cd-speler toont een venster met knoppen die u kunt gebruiken om een cd af te spelen.

**cd-station** — Een station dat gebruik maakt van optische technologie om gegevens van cd's te lezen.

**COA** — Certificate of Authenticity — De alfanumerieke Windows-code die op een sticker op uw computer wordt vermeld. Wordt ook wel de *Productsleutel* of *Product-Id* genoemd.

**code voor express-service** — Een numerieke code die zich op een sticker op uw Dell™ computer bevindt. Gebruik de code voor express-service als u contact met Dell opneemt voor ondersteuning. De expresse-service is in sommige landen mogelijk niet verkrijgbaar.

**configuratiescherm** — Een Windows-hulpprogramma dat u in staat stelt om de instellingen van het besturingssysteem en de hardware te wijzigen, zoals bijvoorbeeld de beeldscherminstellingen.

**controller** — Een chip die de gegevensoverdracht tussen de processor en het geheugen of tussen de processor en apparaten regelt.

**CRIMM** — Continuity Rambus In-line Memory Module — Een speciale module die niet is uitgerust met geheugenchips en wordt gebruikt voor het opvullen van ongebruikte RIMM-sleuven.

**cursor** — Een markeringspunt op het beeldscherm dat aangeeft waar de volgende handeling van het toetsenbord, de touchpad of de muis zal plaatsvinden. Vaak heeft de cursor de vorm van een knipperende regel, een liggend streepje of een kleine pijl.

---

## D

**DDR SDRAM** — Double-Data-Rate SDRAM — Een type SDRAM dat de gegevenssaldocycclus verdubbelt, waardoor de systeemprestatie wordt verbeterd.

**DDR2 SDRAM** — Double-Data-Rate 2 SDRAM — Een type DDR SDRAM dat gebruik maakt van een 4-bits prefetch en andere architectuurwijzigingen om de geheugensnelheid te verhogen tot een niveau boven de 400 MHz.

**DIMM** — Dual Inline Memory Module.

**DIN-ingang** — Een ronde, ingang met zes pinnen die voldoet aan de DIN (Deutsche Industrie-Norm)-standaarden. Dergelijke ingangen worden normaliter gebruikt om de stekkers van PS/2-toetsenborden of -muizen op aan te sluiten.

**disk striping** — Een techniek die wordt gebruikt om gegevens over meerdere schijven te verdelen. Disk striping kan processen versnellen waarbij gegevens vanuit een opslaggebied op de schijf worden opgehaald. Computers die gebruik maken van disk striping stellen de gebruiker gewoonlijk in staat om de grootte van de gegevensseenheden of de stripe-breedte aan te geven.

**DMA** — Direct Memory Access — Een kanaal dat bepaalde typen gegevensoverdracht tussen het RAM-geheugen en een apparaat in staat stelt om de processor te omzeilen.

**DMTF** — Distributed Management Task Force — Een consortium van hardware- en softwarebedrijven die beheerstandaarden ontwikkelen voor gedistribueerde desktop-, netwerk-, internet- en zakelijke omgevingen.

**docking-apparaat** — Zie *APR*.

**domein** — Een groep van computers, programma's en apparaten op een netwerk die als één geheel worden beheerd, met gemeenschappelijke regels en procedures voor gebruik door een specifieke groep gebruikers. Een gebruiker meldt zich op het domein aan om toegang tot de bronnen op dat domein te verkrijgen.

**DRAM** — Dynamic Random Access Memory — Geheugen dat informatie opslaat in chips die condensators bevatten.

**dual display mode** — Een beeldscherminstelling die u in staat stelt om een tweede monitor te gebruiken als uitbreiding op uw beeldscherm. Ook wel aangeduid als *extended display mode*.

**dvd** — Digital Versatile Disc — Een schijf met een hoge opslagcapaciteit die vaak wordt gebruikt om films op te slaan. Dvd-stations zijn in staat om de meeste cd-schijven te lezen.

**dvd-r** — DVD Recordable — Een beschrijfbare versie van een dvd. Gegevens kunnen slechts één maal naar een dvd-r worden geschreven. Eenmaal opgenomen kunnen de gegevens niet meer worden gewist of overschreven.

**dvd+rw** — DVD Rewritable — Een overschrijfbare versie van een dvd. Gegevens kunnen naar een dvd+rw-schijf worden geschreven en vervolgens worden gewist of overschreven. (Dvd+rw-technologie verschilt van dvd-rw-technologie.)

**dvd+rw-station** — Een station dat in staat is om dvd's en de meeste cd-schijven te lezen en naar dvd+rw(rewritable dvd)-schijven te schrijven.

**dvd-speler** — De software die wordt gebruikt om dvd-films te bekijken. De dvd-speler toont een venster met knoppen die u kunt gebruiken om een film af te spelen.

**dvd-station** — Een station dat gebruik maakt van optische technologie om gegevens van dvd's en cd's te lezen.

**DVI** — Digital Video Interface — Een standaard voor digitale overdracht tussen een computer en een digitaal beeldscherm.

---

## E

**ECC** — Error Checking and Correction — Een type geheugen dat is uitgerust met speciale schakelingen voor het testen van de nauwkeurigheid van gegevens terwijl deze zich in en uit het geheugen bewegen.

**ECP** — Extended Capabilities Port — Een parallelle ingang die verbeterde bidirectionele gegevensoverdracht biedt. Op een manier die vergelijkbaar is met EPP, maakt ECP gebruik van directe geheugentoeegang om gegevens te overdragen en verbetert daardoor vaak de prestatie.

**EIDE** — Enhanced Integrated Device Electronics — Een verbeterde versie van de IDE-interface voor vaste schijven en cd-stations.

**EMI** — Electro Magnetic Interference — Elektrische storing veroorzaakt als gevolg van elektromagnetische straling.

**ENERGY STAR®** — Environmental Protection Agency-richtlijnen op basis waarvan het algehele stroomverbruik wordt gereduceerd.

**EPP** — Enhanced Parallel Port — Een parallelle ingang die bidirectionele gegevensoverdracht biedt.

**ESD** — Electrostatic Discharge — Een snelle ontlading van statische elektriciteit. ESD kan chips beschadigen die in computer- en communicatieapparatuur wordt gebruikt.

**ExpressCard** — Een verwijderbare I/O-kaart die voldoet aan de PCMCIA-standaard. Modems en netwerkkaarten zijn vaak gebruikte typen ExpressCards. ExpressCards ondersteunen zowel de PCI Express- als USB 2.0-standaard.

**extended display-modus** — Een beeldscherminstelling die u in staat stelt om een tweede monitor te gebruiken als uitbreiding op het bestaande beeldscherm. Ook wel *dual display-modus* genoemd.

**extended PC Card** — Een pc-kaart die eenmaal aangebracht in de pc-kaartsleuf, uit sleuf uitsteekt.

---

## F

**Fahrenheit** — Een temperatuurmeterschaal waarbij 32° overeenkomt met het vriespunt en 212° met het kookpunt van water.

**FCC** — Federal Communications Commission — Een Amerikaanse overheidsinstelling die verantwoordelijk is voor het afdwingen van communicatierichtlijnen die aangeven hoeveel straling computers en andere elektronische apparatuur mogen uitzenden.

**floppy** — Een elektromagnetisch type opslagmedium. Wordt ook wel een *floppy-disk* of *diskette* genoemd.

**floppy-station** — Een disktestation dat floppy disks kan lezen en eraan kan schrijven.

**formatteren** — Het proces dat een schijf of diskette gereed maakt voor de opslag van bestanden. Als een schijf of diskette wordt geformatteerd, zullen alle gegevens die daarop zijn opgeslagen, verloren gaan.

**FSB** — Front Side Bus — Het gegevenspad en de fysieke interface tussen de processor en het RAM-geheugen.

**FTP** — File Transfer Protocol — Een standaard internetprotocol dat wordt gebruikt om bestanden uit te wisselen tussen computers die met internet zijn verbonden.

---

## G

**G** — gravity (zwaartekracht) — Een eenheid van gewicht en kracht.

**GB** — gigabyte — Een meeteenheid voor gegevensopslag die overeenkomt met 1.024 MB (1.073.741.824 bytes). Indien gebruikt als verwijzing naar opslagcapaciteit op de vaste schijf wordt de term vaak afgerond op 1.000.000.000 bytes.

**geheugen** — Een gebied binnen de computer dat wordt gebruikt voor tijdelijke gegevensopslag. Omdat de gegevens in het geheugen niet permanent van aard zijn, wordt u aanbevolen om tijdens het werken met bestanden de bestanden vaak op te slaan en altijd uw bestanden op te slaan voordat u de computer uitzet. De computer kan verschillende typen geheugen bevatten, zoals RAM-geheugen, ROM-geheugen en videogeheugen. Het wordt geheugen wordt vaak gebruikt als synoniem voor RAM-geheugen.

**geheugenadres** — Een specifieke locatie waarbinnen tijdelijk informatie in het RAM-geheugen wordt opgeslagen.

**geheugenmodule** — Een kleine printplaat die geheugenchips bevat en wordt aangesloten op het moederbord.

**geheugentoeewijzing** — Het proces waarbij de computer tijdens het opstarten geheugencapaciteit toewijst aan fysieke locaties. Apparaten en software kunnen vervolgens informatie identificeren waarnaar de processor toegang heeft.

**geïntegreerd** — Deze term verwijst vaak naar onderdelen die zich fysiek op het moederbord van een computer bevinden. Ook wel aangeduid als *ingebouwd*.

**GHZ** — gigahertz — Een meeteenheid voor frequenties die overeenkomt met duizend miljoen Hz, oftewel duizend MHz. De snelheden voor computerprocessors, -bussen en -interfaces worden vaak uitgedrukt in GHZ.

**grafisch geheugen** — Geheugen dat bestaat uit geheugenchips die aan grafische functies zijn toegewezen. Het grafisch geheugen is doorgaans sneller dan het systeemgeheugen. De hoeveelheid geïnstalleerde grafische geheugen is met name van invloed op het aantal kleuren dat een programma kan weergeven.

**grafische controller** — De elektronica op een grafische kaart of op het moederbord (in computers met een geïntegreerde grafische controller) die —in combinatie met de monitor — grafische mogelijkheden biedt voor uw computer.

**grafische modus** — Een grafische modus die kan worden gedefinieerd als x horizontale pixels bij y verticale pixels bij z kleuren. Grafische modi zijn in staat om een onbeperkt scala aan vormen en lettertypen weer te geven.

**grafische resolutie** — Zie *resolutie*.

**GUI** — Graphical User Interface — Software die interactie met de gebruiker mogelijk door middel van menu's, vensters en pictogrammen. De meeste programma's die op Windows draaien zijn GUI's.

---

## H

**helpbestand** — Een bestand dat beschrijvingen van, of instructies voor een product bevat. Sommige helpbestanden zijn geassocieerd met een bepaald programma, zoals *Help* in Microsoft Word. Andere helpbestanden fungeren als op zichzelf staande naslagbronnen. Helpbestanden hebben vaak de bestandsextensie *.hlp* of *.chm*.

**HTML** — HyperText Markup Language — Een reeks van codes die worden ingevoerd in een internetpagina voor weergave in een browser.

**HTTP** — HyperText Transfer Protocol — Een protocol voor het uitwisselen van bestanden tussen computers die met internet zijn verbonden.

**Hz** — hertz — Een eenheid om frequenties te meten en overeenkomt met 1 cyclus per seconde. Computers en elektronische apparatuur worden vaak gemeten in kilohertz (kHz), megahertz (MHz), gigahertz (GHz) of terahertz (THz).

---

## I

**IC** — integrated circuit — Een halfgeleidende wafer of chip waarop duizenden of miljoenen uiterst kleine elektronische onderdelen worden geproduceerd voor gebruik in computer-, audio- en videoapparatuur.

**IC** — Industry Canada — Het Canadese regelgevende orgaan dat verantwoordelijk is voor het reguleren van emissies van elektronische apparatuur, op soortgelijke wijze als de FCC dat doet in de Verenigde Staten.

**IDE** — Integrated Device Electronics — Een interface voor massaopslagapparaten waarbij de controller is geïntegreerd in de vaste schijf of het cd-station.

**IEEE 1394** — Institute of Electrical and Electronics Engineers — Een hoogwaardige seriële bus die wordt gebruikt om met IEEE 1394-compatibele apparaten zoals digitale camera's en dvd-spelers op de computer aan te sluiten.

**infraroodsensor** — Een poort die u in staat stelt om gegevens over te dragen tussen de computer en met infrarood compatibele apparaten zonder het gebruik van een kabelverbinding.

**I/O** — input/output — Een bewerking of apparaat dat gegevens invoert en ophaalt op/van uw computer. Toetsenborden en printers zijn I/O-apparaten.

**I/O-adres** — Een adres in het RAM-geheugen dat betrekking heeft op een specifiek apparaat (zoals een seriële ingang, parallelle ingang of uitbreidingsleuf) en de processor in staat stelt om met dat apparaat te communiceren.

**IrDA** — Infrared Data Association — De organisatie die internationale standaarden ontwerpt voor communicatie op basis van infraroodtechnologie.

**IRQ** — Interrupt request — Een elektronisch pad die aan een specifiek apparaat wordt toegewezen zodat het apparaat met de processor kan communiceren. Aan elke apparaatverbinding moet een IRQ worden toegewezen. Hoewel twee apparaten van dezelfde IRQ-toewijzing gebruik kunnen maken, is het niet mogelijk om beide apparaten tegelijk te gebruiken.

**ISP** — Internet Service Provider — Een bedrijf dat u toegang biedt tot haar hostserver om direct een internetverbinding te maken, e-mail te verzenden en ontvangen en websites te bezoeken. ISP's bieden normaliter tegen een bepaald tarief software, een gebruikersnaam en inbelnummers aan.

---

## K

**KB** — kilobyte — Een gegevenseenheid die overeenkomt met 1.024 bytes maar vaak wordt aangeduid als 1000 bytes.

**kb** — kilobit — Een gegevenseenheid die overeenkomt met 1024 bits. Een meeteenheid voor de capaciteit van geheugencircuits.

**systeemvak** — Het gedeelte van de Windows-taakbalk dat pictogrammen bevat die snelle toegang bieden tot programma's en computerfuncties, zoals de klok, volumeregeling en printstatus. Ook wel aangeduid als *systeemplade*.

**kHz** — kilohertz — Een frequentiemeet eenheid die overeenkomt met 1.000 Hz.

**kloksnelheid** — De snelheid, uitgedrukt in MHz, die aangeeft met welke snelheid computeronderdelen die op de systeembus zijn aangesloten kunnen werken.

**koelplaat** — Een metalen plaat op sommige processors die helpt om hitte weg te voeren.

---

## L

**LAN** — **Local Area Network** — Een computernetwerk dat een klein gebied beslaat. Een LAN is normaliter beperkt tot een gebouw of een aantal gebouwen die zich dicht bij elkaar bevinden. Een LAN kan ongeacht de afstand met een ander LAN worden verbonden met behulp van telefoonlijnen en radiogolven. Op deze manier ontstaat een Wide Area Network (WAN).

**LCD** — **Liquid Crystal Display** — De technologie die wordt gebruikt in beeldschermen voor draagbare computers en flatscreens.

**LED** — **Light Emitting Diode** — Een elektronisch onderdeel dat licht uitstoot om de status van de computer aan te geven.

**leesmij-bestand** — Een tekstbestand dat bij een softwarepakket of een hardwareproduct wordt geleverd. Leesmij-bestanden bieden doorgaans installatieinformatie en beschrijvingen van nieuwe productverbeteringen of correcties die nog niet zijn gedocumenteerd.

**lokale bus** — Een gegevensbus die een snelle doorvoer biedt van apparaten naar de processor.

**LPT** — **Line Print Terminal** — De aanduiding voor een parallelle ingang van een printer of een ander parallel apparaat.

---

## M

**map** — Een term die wordt gebruikt om ruimte op een schijf of station aan te duiden waar bestanden worden gegroepeerd en gerangschikt. Bestanden in een map kunnen op verschillende manieren worden weergegeven en geordend, zoals alfabetisch, op datum en op grootte.

**MB** — **megabyte** — Een meeteenheid voor gegevensopslag die overeenkomt met 1.048.576 bytes. 1 MB komt overeen met 1.024 KB. Wanneer de term wordt gebruikt om naar opslagcapaciteit op de vaste schijf te verwijzen, wordt 1 MB vaak afgerond op 1.000.000 bytes.

**MB/sec** — **megabytes per second** — Een miljoen bytes per seconde. Deze meeteenheid wordt vaak gebruikt om de gegevensoverdracht uit te drukken.

**Mb** — **megabit** — Een meeteenheid voor de geheugenchipcapaciteit die overeenkomt met 1.024 Kb.

**Mbps** — **megabits per second** — Een miljoen bits per seconde. Deze meeteenheid wordt vaak gebruikt voor overdrachtssnelheden tussen netwerken en modems.

**MHz** — **megahertz** — Een frequentiemeeteenheid die overeenkomt met 1 miljoen cycli per seconde. De snelheden voor computerprocessoren, -bussen en -interfaces wordt vaak in MHz uitgedrukt.

**Mini PCI** — Een standaard voor geïntegreerde randapparatuur met een nadruk op communicatie, zoals modems en NIC's. Mini PCI is een kleine kaart die functioneel het equivalent is van een standaard PCI-expansiekaart.

**modem** — Een apparaat dat uw computer in staat stelt om met andere computers te communiceren via analoge telefoonlijnen. Er zijn drie verschillende typen modems: extern, PC-kaart of ExpressCard en intern. Normaliter gebruikt u uw modem voor het maken van een internetverbinding en het uitwisselen van e-mailberichten.

**modulecompartiment** — Een compartiment dat apparaten als optische stations ondersteunt.

**monitor** — Een televisieachtig apparaat met hoge resolutie dat computeroutput weergeeft.

**ms** — **milliseconde** — Een tijdseenheid die overeenkomt met een duizendste van een seconde. De toegangstijden voor opslagapparaten worden vaak uitgedrukt in ms.

**muis** — Een aanwijsapparaat waarmee de bewegingen van de cursors op het scherm wordt bediend. Normaliter rolt u de muis over een hard, vlak oppervlak om de muisaanwijzer of cursor op het scherm te bewegen.

---

## N

**netwerkadapter** — Een chip die netwerkfuncties biedt. Het moederbord van een computer kan van een netwerkadapter zijn voorzien. Bij sommige computers bevindt de netwerkadapter zich op de pc-kaart. Een netwerkadapter wordt ook vaak aangeduid als een *NIC* (network interface controller).

**NIC** — Zie *netwerkadapter*.

**ns** — **nanoseconde** — Een tijdseenheid die overeenkomt met een miljardste van een seconde.

**NVRAM** — **Non-Volatile Random Access Memory** — Een type geheugen dat gegevens opslaat wanneer de computer uitstaat of niet langer is aangesloten op de externe stroomvoorziening. NVRAM wordt gebruikt om de configuratieinformatie van de computer te behouden, zoals de datum, tijd en andere systeemconfiguratieopties die u kunt instellen.

---

## O

**opstartbare cd** — Een cd die u kunt gebruiken om uw computer mee op te starten. In het geval dat de vaste schijf is beschadigd of uw computer door een computervirus is getroffen, moet u ervoor zorgen dat u een opstartbare cd of diskette bij de hand hebt. De cd *Drivers and Utilities* (Stuur- en hulpprogramma's) en *ResourceCD* (bron-cd) zijn opstartbare cd's.

**opstartbare diskette** — Een cd die u kunt gebruiken om uw computer mee op te starten. In het geval dat de vaste schijf is beschadigd of uw computer door een computervirus is getroffen, moet u ervoor zorgen dat u een opstartbare cd of diskette bij de hand hebt.

**opstartvolgorde** — Geeft de volgorde aan van de apparaten, stations of schijven vanaf welke de computer probeert op te starten.

**optisch station** — Een station dat gebruik maakt van optische technologie om gegevens te lezen van, of te schrijven naar cd's, dvd's of dvd+rw's. Voorbeelden van optische stations zijn cd-stations, dvd-stations, cd-rw-stations en gecombineerde cd-rw/dvd-stations.

---

## P

**parallele ingang** — Een I/O-poort die vaak wordt gebruikt om een parallele printer op een computer aan te sluiten. Ook wel aangeduid als een *LPT-poort*.

**partitie** — Een fysiek opslaggebied op een vaste schijf dat wordt toegewezen aan een of meer logische opslaggebieden die worden aangeduid met de term logische stations. Elke partitie kan meerdere logische stations bevatten.

**pc-kaart** — Een verwijderbare I/O-kaart die voldoet aan de PCMCIA-standaard. Modems en netwerkadapters zijn populaire typen pc-kaarten.

**PCI** — **Peripheral Component Interconnect** — PCI is een lokale bus die ondersteuning biedt voor 32 en 64 bits gegevenspaden, hetgeen een gegevenspad met hoge snelheid biedt tussen de processor en apparaten zoals grafische kaarten, schijven en netwerken.

**PCI Express** — Een wijziging van de PCI-interface die de snelheid van gegevensoverdracht tussen de processor en de apparaten die daaraan zijn gekoppeld, vergroot. PCI Express kan gegevens overdragen bij snelheden van 250 MB/sec tot 4 GB/sec. Als de PCI Express-chipset en het apparaat in staat zijn om verschillende snelheden te werken, zullen ze op de laagste van deze snelheden werken.

**PCMCIA** — **Personal Computer Memory Card International Association** — De organisatie die standaarden vaststelt voor pc-kaarten.

**piekbeschermers** — Bieden bescherming tegen pieken in de netspanning die kunnen optreden tijdens onweer en via het stopcontact de computer kunnen binnengaan. Piekbeschermers bieden geen bescherming tegen blikseminslag of korte spanningsvallen, die optreden wanneer de netstroom met meer dan 20 procent onder het normale niveau daalt.

Het is niet mogelijk om netwerkverbindingen te beschermen met piekbeschermers. Tijdens onweer moet u altijd de netwerkkabel uit het netwerkcontact halen.

**PIN** — **Persoonlijk identificatienummer** — Een reeks van getallen en/of letters die wordt gebruikt om computernetwerken en andere beveiligde systemen te beschermen tegen toegang door onbevoegde personen.

**PIO** — **Programmed Input/Output** — Een methode voor gegevensoverdracht tussen twee apparaten via de processor als onderdeel van het gegevenspad.

**pixel** — Een enkel punt op een beeldscherm. Pixels worden in rijen en kolommen gerangschikt zodat een beeld ontstaat. Grafische resoluties, zoals bijvoorbeeld 800 x 600, worden uitgedrukt als het aantal pixels van links naar rechts bi het aantal pixels van boven naar beneden.

**plug-and-play** — Het vermogen van een computer om automatisch apparaten te configureren. Plug and Play maakt automatische installatie, configuratie en compatibiliteit met bestaande hardware mogelijk, mits de BIOS, het besturingssysteem en alle apparaten voldoen aan de vereisten voor Plug and Play.

**POST** — **Power On Self Test** — Diagnostische programma dat automatisch door de BIOS wordt geladen en basiscontroles uitvoert voor de belangrijkste onderdelen van de computer, zoals het geheugen, vaste schijven en de grafische kaart. Als er tijdens de POST geen problemen worden gedetecteerd, zal de computer verder gaan met opstarten.-

**processor** — Een computerchip die programmaopdrachten interpreteert en uitvoert. Soms wordt de processor aangeduid met de term CPU (Central Processing Unit).

**programma** — Software die gegevens voor u verwerkt, zoals spreadsheets, tekstverwerkers, databaseprogramma's en computerspellen. Programma's hebben een besturingssysteem nodig om te kunnen worden uitgevoerd.

**PS/2** — **Personal System/2** — Een type ingang om een toetsenbord, muis of toetsenblok op aan te sluiten die met PS/2-technologie compatibel is.

**PXE** — **Pre-boot EXecution Environment** — Een WfM (Wired for Management)-standaard die het mogelijk maakt om computers die onderdeel uitmaken van een netwerk maar niet voorzien zijn van een besturingssysteem op afstand te configureren en op te starten.

---

## R

**RAID** — **Redundant Array of Independent Disks** — Een methode die gegevensredundantie biedt. Veel voorkomende implementaties van RAID zijn onder meer RAID 0, RAID 1, RAID 5, RAID 10 en RAID 50.

**RAM** — **Random Access Memory** — Het primaire opslaggebied voor programmaopdrachten en -gegevens. Informatie die in het RAM-geheugen wordt opgeslagen zal verloren gaan wanneer u de computer uitzet.

**reismodule** — Een plastic apparaat dat binnen het modulecompartiment van een draagbare computer kan worden geplaatst om het gewicht van de computer te reduceren.

**resolutie** — De scherpte en helderheid van een beeld dat door een printer wordt geproduceerd of op een monitor wordt weergegeven. Hoe hoger de resolutie, hoe scherper het beeld.

**RFI** — **Radio Frequency Interference** — Storing die wordt gegenereerd op typische radiofrequenties in het bereik tussen 10 kHz en 100.000 MHz. Radiofrequenties bevinden zich op het laagste niveau van het elektromagnetisch frequentiespectrum en veroorzaken veel waarschijnlijker storing dan hogere frequenties zoals infrarood en licht.

**ROM** — **Read Only Memory** — Geheugen dat gegevens en programma's opslaat die niet kunnen worden verwijderd of waarnaar de computer niet kan schrijven. In tegenstelling tot het RAM-geheugen behoudt het ROM-geheugen de inhoud ervan nadat u de computer hebt uitgezet. Sommige programma's die onmisbaar zijn voor een goede werking van uw computer zijn in het ROM-geheugen opgeslagen.

**RPM** — **Revolutions Per Minute** — Het aantal omwentelingen dat per minuut optreedt. De snelheid van de vaste schijf wordt vaak gemeten in rpm.

**RTC** — **Real Time Clock** — Een klok met batterijvoeding op het moederbord, die de datum en tijd bijhoudt nadat u de computer hebt uitgezet.

**RTCST** — Real Time Clock Reset — Een jumper op het moederbord van sommige computers die vaak kan worden gebruikt om problemen op te lossen.

---

## S

**ScanDisk** — Een hulpprogramma van Microsoft dat bestanden, mappen en het oppervlak van de vaste schijf op fouten controleert. ScanDisk wordt vaak uitgevoerd wanneer u de computer opnieuw start nadat deze gestopt is met reageren.

**SDRAM** — Synchronous Dynamic Random Access Memory — Een type DRAM dat wordt gesynchroniseerd met de optimale kloksnelheid van de processor.

**seriële ingang** — Een I/O-poort die vaak wordt gebruikt om apparaten zoals digitale handheld-toestellen of digitale camera's op de computer aan te sluiten.

**serviceplaatje** — Een streepjescodelabel op de computer dat uw computer identificeert wanneer u Dell Support bezoekt via [support.dell.com](http://support.dell.com) of wanneer u telefonisch contact opneemt met de klantenservice of technische ondersteuning van Dell.

**setup-programma** — Een programma dat wordt gebruikt om hardware en software te installeren en configureren. Het programma **setup.exe** of **install.exe** wordt met de meeste Windows-software geleverd. *Het setupprogramma is iets anders dan het systeemsetupprogramma.*

**shutdown** — Het proces van het sluiten van vensters en het afsluiten van programma's, het uitschakelen van het besturingssysteem en het uitzetten van de computer. Er kan gegevensverlies optreden als u de computer uitzet voordat het shutdown-proces is voltooid.

**slaapmodus** — Een energiebesparingsmodus die alle items in het geheugen opslaat op een speciaal daartoe gereserveerde ruimte op de vaste schijf en vervolgens de computer uitzet. Als u de computer opnieuw start, zal de informatie uit het geheugen die op de vaste schijf werd opgeslagen automatisch worden hersteld.

**smart card** — Een kaart die is uitgerust met een processor en geheugenchip. Smart cards kunnen worden gebruikt om een gebruiker te authenticeren.

**snelkoppeling** — Een pictogram dat snelle toegang biedt tot vaak gebruikte programma's, bestanden, mappen en stations. Als u een snelkoppeling op het bureaublad van Windows plaatst en het pictogram dubbelklikt, opent u daarmee de/het overeenkomstige map, bestand of station zonder er eerst naar hoeven te zoeken. Snelkoppelingspictogrammen wijzigen niets aan de locatie van bestanden, mappen of stations. Als u een snelkoppeling verwijdert, zal dit geen invloed hebben op het oorspronkelijke bestand, map of station. Het is ook mogelijk om de naam van een snelkoppeling te wijzigen.

**software** — Alles wat elektronisch kan worden opgeslagen, zoals programma's of computerbestanden.

**S/PDIF** — Sony/Philips Digital Interface — Een formaat voor de overdracht van audiobestanden die het mogelijk maakt om audio van het ene naar het andere bestand over te dragen zonder het te converteren van en naar een analogo formaat, **hetgeen de kwaliteit van het bestand nadelig zou kunnen beïnvloeden.**

**standby-modus** — Een energiebeheermodus die alle niet benodigde computerbewerkingen stopzet om stroom te besparen.

**Strike Zone™** — Verstevigd gebied van het vaste-schijfcompartiment dat de vaste schijf beschermt door te fungeren als een resonantiedemper wanneer een computer trillingen als gevolg van een schok ondervindt of valt (ongeacht of de computer aanstaat of uitstaat).

**stuurprogramma** — Software die het besturingssysteem in staat stelt om apparaten zoals een printer te bedienen. Veel apparaten zullen niet naar behoren kunnen werken als het juiste stuurprogramma niet op de computer is geïnstalleerd.

**SVGA** — Super Video Graphics Array — Een standaard voor grafische kaarten en controllers. Typische SVGA-resoluties zijn 800 x 600 en 1024 x 768.

Het aantal kleuren en de resolutie die een programma weergeeft hangt af van de mogelijkheden van de monitor, de grafische controller en de stuurprogramma's daarvan en de hoeveelheid grafisch geheugen die in de computer is geïnstalleerd.

**S-video TV-out** — Een ingang die wordt gebruikt om een televisie of een digitaal audioapparaat op de computer aan te sluiten.

**SXGA** — Super Extended Graphics Array — Een standaard voor grafische kaarten en controllers die ondersteuning biedt voor resoluties tot 1280 x 1024.

**SXGA+** — Super Extended Graphics Array Plus — Een standaard voor grafische kaarten en controllers die ondersteuning biedt voor resoluties tot 1400 x 1050.

**systeembord** — De hoofdbedradingsplaat in een computer. Ook wel het *moederbord* genoemd.

**systeemplade** — Zie *systeemvak*.

**systeemsetup** — Een hulpprogramma dat als interface dient tussen de hardware van de computer en het besturingssysteem. De systeemsetup stelt u ertoe in staat door de gebruiker selecteerbare opties te configureren in de BIOS, zoals de datum, de tijd of het systeemwachtwoord. U mag de instellingen voor dit programma uitsluitend wijzigen als u inzicht hebt in het effect van deze wijzigingen.

---

## T

**TAPI** — Telephony Application Programming Interface — Stelt Windows-programma's in staat om een breed scala aan telefonieapparaten te bedienen, waaronder spraak-, gegevens-, fax- en grafische voorzieningen.

**tegen overschrijven beveiligd** — Bestanden of media die niet kunnen worden gewijzigd. U moet gegevens van een overschrijfbeveiliging voorzien wanneer u niet wilt dat deze worden gewijzigd of vernietigd. Als u een diskette van een overschrijfbeveiliging wilt voorzien, moet u het schuifje voor de overschrijfbeveiliging in de open stand schuiven.

**tekstbewerker** — Een programma dat wordt gebruikt om bestanden te maken en bewerken die alleen tekst bevatten. Het Kladblok van Windows maakt bijvoorbeeld gebruik van een tekstverwerker. Tekstverwerkers bieden doorgaans geen woordomslag- of opmaakfunctionaliteit (de optie voor onderlijnen, het wijzigen van lettertypes etc).

**toetsencombinatie** — Een opdracht waarvoor meerdere toetsen tegelijkertijd moeten worden ingedrukt.

---

## U



**uitbreidingskaart** — Een bedradingsplaat die wordt aangesloten op een uitbreidingsleuf waarmee het moederbord van sommige computers is uitgerust, met het doel om de functionaliteit en capaciteit van de computer uit te breiden. Voorbeelden zijn grafische kaarten, modem- en geluidskaarten.

**uitbreidingsleuf** — Een ingang op het moederbord (van sommige computers) waarop een uitbreidingskaart kan worden aangesloten, zodat deze met de systeembus wordt verbonden.

**UMA** — Unified Memory Allocation — Systeemgeheugen dat op dynamische wijze aan de grafische kaart wordt toegewezen.

**UPS** — Uninterruptible Power Supply — Een reservestroomvoorziening die wordt gebruikt in geval van een stroomstoring of wanneer de stroom onder een acceptabel niveau valt. Een UPS kan een computer voor een beperkte tijd van stroom voorzien wanneer er geen netstroom voorradig is. UPS-systemen bieden normaliter piekonderdrukking en spanningsregeling. Kleine UPS-systemen bieden gedurende een aantal minuten batterijstroom zodat u de computer kunt uitzetten.

**USB** — Universal Serial Bus — Een hardware-interface voor apparaten met een lage snelheid, zoals een voor USB geschikt toetsenbord, muis, joystick, scanner, speakerset, printer, breedbandapparaten (ADSL- en kabelmodems), apparatuur voor het vastleggen van beelden en opslagapparaten. De apparaten worden rechtstreeks aangesloten op een 4-pins ingang op de computer of in een hub met meerdere poorten die op de computer is aangesloten. USB-apparaten kunnen worden aangesloten en ontkoppeld terwijl de computer aanstaat en kunnen ook in serie worden geschakeld.

**UTP** — Unshielded Twisted Pair — Een type kabel dat in de meeste telefoonnetwerken en sommige computernetwerken wordt gebruikt. Paren van niet-afgeschermd draden worden in elkaar gedraaid om ze te beschermen tegen elektromagnetische storing in plaats van een metalen omhulsel te gebruiken rond elk paar draden om deze tegen storing te beschermen.

**UXGA** — Ultra Extended Graphics Array — Een standaard voor grafische kaarten en controllers die ondersteuning biedt voor resoluties tot 1600 x 1200.

---

## V

**V** — volt — Een meeteenheid voor elektrische lading of elektromotorische kracht. Eén V gaat door een weerstand van 1 ohm wanneer een lading van 1 ampère door die weerstand gaat.

**vaste schijf** — Een station dat gegevens op een vaste schijf leest en naar de vaste schijf schrijft. De term vaste schijf en harde schijf worden vaak door elkaar gebruikt.

**vernieuwingsfrequentie** — De frequentie, uitgedrukt in Hz, waarop de horizontale lijnen op het beeldscherm opnieuw worden geladen (soms de *verticale frequentie* genoemd). Hoe hoger de vernieuwingsfrequentie, hoe minder het beeld voor het menselijk oog zal lijken te knipperen.

**videomodus** — Een modus die aangeeft hoeveel tekst en grafische beelden op een beeldscherm kunnen worden weergegeven. Op beelden gebaseerde software, zoals het besturingssysteem Windows, wordt weergegeven in grafische modi die kunnen worden gedefinieerd als x horizontale pixels bij y verticale pixels bij z kleuren. Op tekens gebaseerde software, zoals tekstverwerkers, wordt weergegeven in grafische modi die kunnen worden gedefinieerd als x kolommen bij y rijen tekens.

**virus** — Een programma dat is ontworpen om u overlast te bezorgen of om gegevens te vernietigen die op uw computer zijn opgeslagen. Een virusprogramma verplaatst zich van de ene computer op de andere via een geïnfecteerde diskette of schijf, software die van internet wordt gedownload of e-mailbijlagen. Als een geïnfecteerd programma wordt uitgevoerd, zal het ingebedde virus eveneens worden uitgevoerd.

Een veel voorkomend type virus is een bootvirus (opstartvirus), dat wordt opgeslagen in de opstartsector van een diskette. Als de diskette in het diskettestation achterblijft terwijl de computer wordt uitgezet en weer aangezet, zal de computer worden geïnfecteerd wanneer het de opstartsectoren van de diskette leest in de veronderstelling dat het om een diskette met een besturingssysteem gaat. Als de computer wordt geïnfecteerd, kan het bootvirus zichzelf naar alle diskettes schrijven die op die computer worden gebruikt, totdat het virus wordt vernietigd.

---

## W

**W** — watt — De meeteenheid voor elektrische stroom. Eén W komt overeen met een stroomlading van 1 ampère die op een niveau van 1 volt verloopt.

**wallpaper** — Een achtergrondpatroon of een afbeelding op het bureaublad van Windows. U kunt de wallpaper wijzigen via het Configuratiescherm van Windows. Ook kunt u uw favoriete afbeelding inscannen en deze als wallpaper gebruiken.

**WWhr** — watt-uur — Een meeteenheid die vaak wordt gebruikt om een benadering van het batterijvermogen te geven. Een 66-WWhr batterij kan bijvoorbeeld 66 W aan stroom bieden gedurende 1 uur of 33 W gedurende 2 uur.

**WXGA** — Wide Aspect Extended Graphics Array — Een standaard voor grafische kaarten en controllers die ondersteuning biedt voor resoluties tot 1280 x 800.

---

## X

**XGA** — eXtended Graphics Array — Een standaard voor grafische kaarten en controllers die ondersteuning biedt voor resoluties tot 1024 x 768.

---

## Z

**ZIF** — Zero Insertion Force — Een type contact of ingang dat het mogelijk maakt om een computerchip te installeren of verwijderen zonder dat er kracht wordt uitgeoefend op de chip of het contact/de uitgang.

**Zip** — Een populair formaat voor gegevenscompressie. Bestanden die zijn gecompriemd in het Zip-formaat worden zip-bestanden genoemd en hebben meestal de bestandsuitgang **.zip**. Een speciaal type zip-bestand is het zelfuitpakkend bestand, dat de bestandsuitgang **.exe** heeft. U kunt zelfuitpakkende bestanden decomprimeren door erop te dubbelklikken.

**Zip drive** — Een schijf met hoge capaciteit die is ontwikkeld door Iomega Corporation en gebruik maakt van 3,5 inch schijven genaamd Zip disks. Zip disks zijn iets groter dan reguliere diskettes en ongeveer twee keer zo dik. Ze bieden een gegevensopslagcapaciteit van maximaal 100 MB.

---

[Terug naar inhoudspagina](#)

[Terug naar inhoudspagina](#)

## Het toetsenbord en de touchpad gebruiken

Dell™ Inspiron™ 1501 Gebruikershandleiding

- [Numeriek toetsenblok](#)
- [Toetsencombinaties](#)
- [Touchpad](#)

---

### Numeriek toetsenblok



Het numerieke toetsenblok werkt op dezelfde manier als het numerieke toetsenblok op een extern toetsenbord. Elke toets op het toetsenblok heeft meerdere functies. De getallen en symbolen op het toetsenblok zijn blauw gemarkeerd aan de rechterzijde van de toetsen van het toetsenblok. Als u een getal of symbool wilt typen, drukt u eerst op <Fn> en vervolgens op de gewenste toets, dit nadat u het toetsenblok hebt ingeschakeld.

- 1 Druk op <Fn><Num Lk> om het toetsenblok in te schakelen. Het lampje  geeft aan dat het toetsenblok is geactiveerd.
- 1 Druk opnieuw op <Fn><Num Lk> om het toetsenblok uit te schakelen.

---

### Toetsencombinaties

#### Systemfuncties

<Ctrl><Shift><Esc>	Hiermee opent u het venster <b>Taakbeheer</b> .
<Fn><F2>	Draadloze netwerkactiviteit activeren/deactiveren.

#### Beeldschermfuncties

<Fn><F8>	Er zijn beeldscherm pictogrammen voor alle momenteel beschikbare beeldschermopties (bijvoorbeeld alleen beeldscherm, alleen externe monitor of projector, zowel beeldscherm als projector, enzovoorts). Selecteer het gewenste pictogram om het beeldscherm naar de gewenste optie over te schakelen.
<Fn> en de pijl-omhoogtoets	Vergroot de helderheid alleen op het geïntegreerde beeldscherm (niet op een externe monitor).
<Fn> en pijl-omlaagtoets	Verlaagt de helderheid, maar alleen op het geïntegreerde beeldscherm (niet op een externe monitor).

#### Energiebeheer

<Fn><Esc>	Activeert de energiebeheermodus "Stand-by". U kunt deze sneltoets omprogrammeren zodat deze een andere energiebeheermodus activeert. Gebruik hiervoor het tabblad <b>Geavanceerd</b> in het venster <b>Eigenschappen voor energiebeheer</b> . Zie <a href="#">Energiebeheermodi</a> .
<Fn><F1>	Activeert de energiebeheermodus "Slaapstand" indien Dell QuickSet is geïnstalleerd. U kunt deze sneltoets omprogrammeren zodat deze een andere energiebeheermodus activeert. Gebruik hiervoor het tabblad <b>Geavanceerd</b> in het venster <b>Eigenschappen voor energiebeheer</b> . Zie <a href="#">Energiebeheermodi</a> .

## Speakerfuncties

<Fn><Page Up>	Hiermee verhoogt u het volume van de geïntegreerde speakers en de externe speakers, indien aangesloten.
<Fn><Page Dn>	Hiermee verlaagt u het volume van de geïntegreerde speakers en de externe speakers, indien aangesloten.
<Fn><End>	Hiermee schakelt u de interne en externe speakers (indien aangesloten) in en uit.

## Functies in combinatie met de toets met het Microsoft® Windows®-logo

Toets met het Windows-logo en <m>	Hiermee minimaliseert u alle geopende vensters.
Toets met het Windows-logo en <Shift><m>	Brengt alle geminimaliseerde vensters terug naar hun normale staat. Deze opdracht kan worden gebruikt om alle vensters te herstellen (maximaliseren) die eerder zijn geminimaliseerd met de toets met het Windows-logo en de toets <m>.
Toets met het Windows-logo en <e>	Hiermee activeert u Windows Verkenner.
Toets met het Windows-logo en <r>	Hiermee opent u het dialoogvenster <b>Uitvoeren</b> .
Toets met het Windows-logo en <f>	Hiermee opent u het dialoogvenster <b>Zoekresultaten</b> .
Toets met het Windows-logo en <Ctrl><f>	Hiermee opent u het dialoogvenster <b>Zoekresultaten-Computer</b> (als de computer op een netwerk is aangesloten).
Toets met het Windows-logo en <Pause>	Hiermee opent u het dialoogvenster <b>Systeemeigenschappen</b> .

## Toetsenbordinstellingen aanpassen

Als u de werking van het toetsenbord wilt aanpassen, zoals de herhaalsnelheid van tekens, opent u het Configuratiescherm en klikt u op **Printers en andere hardware** en klikt u vervolgens op **Toetsenbord**. Zie Windows Help en ondersteuning voor informatie over het Configuratiescherm. Zie [Windows Help en ondersteuning](#) voor informatie over het openen van Help en ondersteuning.

## Touchpad

De touchpad detecteert de druk en de beweging van uw vinger, zodat u de cursor op het beeldscherm kunt verplaatsen. U kunt de touchpad en de touchpad-knoppen op dezelfde manier gebruiken als u een muis zou gebruiken.

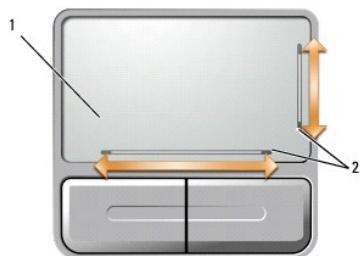

1	touchpad	2	strookje dat mogelijkheid tot schuiven (scrollen) aangeeft
---	----------	---	--

- 1 Als u de cursor wilt bewegen, sleept u uw vinger zachtjes over de touchpad.
- 1 Als u een object wilt selecteren, plaatst u de cursor op het object en tikt u een keer licht op het oppervlak van de touchpad of gebruikt u uw duim om op de linkerknop van de touchpad te drukken.

- 1 Als u een object wilt verplaatsen of slepen, plaatst u de cursor op het object en tikt u twee keer op de touchpad. Terwijl u de touchpad voor de tweede keer aantipt, moet u uw vinger op de touchpad laten rusten en het geselecteerde object verplaatsen door uw vinger over het oppervlak te bewegen.
- 1 Als u op een object wilt dubbelklikken, plaatst u de cursor op het object en tikt u twee keer op de touchpad of drukt u twee maal met uw duim op de linkerknop van de touchpad.

De touchpad heeft aan twee kanten een strook die aangeeft dat via deze zones de mogelijkheid tot schuiven (scrollen) kan worden gebruikt. Schuiven is standaard ingeschakeld. U kunt deze functie uitschakelen door de muisfuncties te wijzigen via het Configuratiescherm.

 **OPMERKING:** De schuifzones werken mogelijk niet bij alle toepassingen. De schuifzones werken alleen goed als de gebruikte toepassing de schuiffunctie van de touchpad ondersteunt.

## De touchpad aanpassen

U kunt het venster **Muiseigenschappen** gebruiken om de touchpad uit te schakelen of de instellingen hiervan aan te passen.

1. Open het Configuratiescherm, klik op **Printers en andere hardware** en klik dan op **Muis**. Zie Windows Help en ondersteuning voor informatie over het Configuratiescherm. Zie [Windows Help en ondersteuning](#) voor informatie over het openen van Help en ondersteuning.
2. Klik in het venster **Eigenschappen voor muis** op het tabblad **Opties voor de aanwijzer** om de touchpadinstellingen te wijzigen.
3. Klik op **OK** om de instellingen op te slaan en het venster te sluiten.

---

[Terug naar inhoudspagina](#)

[Terug naar inhoudspagina](#)

## Multimedia gebruiken

Dell™ Inspiron™ 1501 Gebruikershandleiding

- [Een cd of dvd afspelen](#)
- [Het volume bijstellen](#)
- [Het beeld bijstellen](#)
- [Cd's en dvd's kopiëren](#)

---

### Een cd of dvd afspelen

- ➡ **KENNISGEVING:** Druk de cd- of dvd-lade niet naar beneden wanneer u deze opent of sluit. Houd de lade dicht wanneer u het cd- of dvd-station niet gebruikt.
- ➡ **KENNISGEVING:** Verplaats de computer niet tijdens het afspelen van cd's of dvd's. Druk op de uitwerpknop aan de voorzijde van het station.

1. Druk op de uitwerpknop aan de voorzijde van het station.
2. Trek de lade naar buiten.



1	cd-/dvd-lade
---	--------------

3. Plaats de schijf met het etiket naar boven in het midden van de lade en druk de schijf op de spil.

⚠ **OPMERKING:** Als u een cd/dvd-station gebruikt dat bij een andere computer is geleverd, dient u de stuurprogramma's en software te installeren die nodig zijn om cd's of dvd's af te spelen of gegevens te branden. Raadpleeg de cd *Drivers and Utilities* (Stuur- en hulpprogramma's) voor meer informatie. De cd *Drivers and Utilities* (Stuur- en hulpprogramma's) is optioneel en wordt in sommige landen mogelijk niet met de computer meegeleverd.

4. Duw de lade terug in het station.

Voor het formatteren van cd's om gegevens op te slaan, het maken van muziek-cd's en het kopiëren van cd's moet u de cd-software raadplegen die met de computer werd meegeleverd.

⚠ **OPMERKING:** Zorg er tijdens het maken van cd's voor dat u volgens de geldende copyrightwetten te werk gaat.

---

### Het volume bijstellen

⚠ **OPMERKING:** Als de speakers zijn gedempt, zult u niet in staat zijn om de cd of dvd te horen die wordt afgespeeld.

1. Klik op **Start**, wijs **Programma's**→ **Bureau-accessoires**→ **Entertainment** (of **Multimedia**) aan en klik dan op **Volumebeheer**.
2. In het venster **Volumeregeling** klikt u op de balk in de kolom **Volumeregeling** en schuift u deze omhoog of omlaag om het volume te verhogen of verlagen.

Klik op **Help** in het venster **Volumeregeling** voor meer informatie over volumeregelingsopties.

De volumemeter geeft het huidige volumeniveau op uw computer weer, inclusief gedempt. Klik op het pictogram  op de taakbalk en vink **Disable On Screen Volume Meter** (Volumemeter op scherm uitschakelen) uit of aan om de volumemeter op het scherm respectievelijk te activeren of deactiveren.

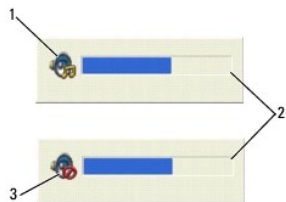

1	volumepictogram	2	volumemeter	3	dempingspictogram
---	-----------------	---	-------------	---	-------------------

Als de volumemeter is geactiveerd, kunt u het volume regelen met behulp van de volumebedieningsknoppen of de volgende toetsencombinaties:

- 1 Druk op <Fn><PageUp> om het volume te verhogen.
- 1 Druk op <Fn><PageDn> om het volume te verlagen.
- 1 Druk op <Fn><End> om het volume te dempen.

---

## Het beeld bijstellen

Als een foutmelding verschijnt dat de huidige resolutie en de kleurdiepte te veel geheugen verbruiken en het afspelen van dvd's onmogelijk maken, moet u de eigenschappen van het beeldscherm bijstellen.

1. Klik op **Start** en op **Configuratiescherm**.
2. Klik onder **Kies een categorie** op **Vormgeving en thema's**.
3. Klik op **De beeldschermresolutie** onder **Kies een taak**.
4. Klik in het venster **Eigenschappen voor beeldscherm** op de balk in **Beeldschermresolutie** en sleep deze om de instelling voor beeldschermresolutie te verminderen.
5. Klik op het vervolgkeuzemenu onder **Kleurkwaliteit** en klik dan op **Medium (16 bit)**.
6. Klik op **OK** om de instellingen op te slaan en het venster te sluiten.

---

## Cd's en dvd's kopiëren

 **OPMERKING:** Zorg ervoor dat u zich aan alle auteursrechtwetgeving houdt wanneer u cd's of dvd's brandt.

Deze sectie is alleen van toepassing op computers die zijn voorzien van een cd-rw, dvd+/-rw of cd-rw/dvd-station (combostation).

 **OPMERKING:** Welke typen cd- of dvd-station door Dell worden aangeboden, kan van land tot land verschillen.

In de volgende instructies wordt uitgelegd hoe u een exacte kopie maakt van een cd of dvd. U kunt Sonic DigitalMedia ook voor andere doeleinden gebruiken, zoals het maken van muziek-cd's van audiobestanden die op uw computer zijn opgeslagen of het maken van reservekopieën van belangrijke gegevens. Voor Help opent u Sonic DigitalMedia en klikt u op het vraagtekenpictogram in de rechterbovenhoek van het venster.

## Hoe kopieert u een cd of dvd

 **OPMERKING:** Cd-rw/dvd-combostations kunnen niet naar dvd-media schrijven. Als u een cd-rw/dvd-combostation hebt en opnameproblemen hebt, dient u naar de supportwebsite van Sonic te gaan op [www.sonic.com](http://www.sonic.com) en daar te controleren of er softwarepatches beschikbaar zijn.

De dvd-branders die in Dell™-computers worden geïnstalleerd, kunnen schrijven naar en lezen van dvd+/-r, dvd+/-rw en dvd+r dl (dubbele laag), maar kunnen niet schrijven naar en mogelijk niet lezen van dvd-ram of dvd-r dl.

 **OPMERKING:** De meeste commerciële dvd's zijn voorzien van auteursrechtbeveiliging en kunnen niet met Sonic DigitalMedia worden gekopieerd.

1. Klik op **Start**, wijs **Programma's**→ **Sonic**→ **DigitalMedia Projects** aan en klik dan op **Copy** (kopiëren).
  2. Klik op het tabblad **Copy** op **Disc Copy** (schijf kopiëren).
  3. U kopieert de cd of dvd als volgt:
    - 1 *Als u maar één cd- of dvd-station hebt* gaat u na of alle instellingen juist zijn en klikt u op de knop **Disc Copy** (schijf kopiëren). De computer leest uw bron-cd of -dvd en kopieert de gegevens naar een tijdelijke map op de vaste schijf van uw computer.  
  
Plaats wanneer u hierom wordt gevraagd een lege cd of dvd in het station en klik op **OK**.
    - 1 *Als u twee cd- of dvd-stations hebt*, selecteert u het station waarin u uw bron-cd of -dvd hebt geplaatst en klikt u op de knop **Disc Copy**. De computer kopieert de gegevens van de bron-cd of -dvd naar de lege cd of dvd.
- Zodra u klaar bent met het kopiëren van de bron-cd of -dvd, wordt de door u gemaakte cd of dvd automatisch uitgeworpen.

## Lege cd's en dvd's gebruiken

Cd-rw-stations kunnen alleen naar cd-opnamemedia schrijven (inclusief zeer snelle cd-rw) terwijl dvd-branders zowel naar cd- als dvd-opnamemedia kunnen schrijven.

Gebruik lege cd-r's om muziek op te nemen of gegevens permanent op te slaan. Nadat u een cd-r hebt gemaakt, kunt u niet meer naar deze cd-r schrijven (zie de documentatie van Sonic voor meer informatie). Gebruik lege cd-rw's om gegevens op cd's te wissen, overschrijven of bij te werken.

U kunt lege dvd+/-r's gebruiken om permanent grote hoeveelheden gegevens op te slaan. Nadat u een dvd+/-r-schijf hebt gemaakt, kunt u mogelijk niet opnieuw naar die schijf schrijven als die schijf tijdens de laatste fase van het schijfcreatieproces is "gefinaliseerd" of "gesloten". Gebruik lege dvd+/-rw's als u van plan bent de gegevens op die schijf naderhand te wissen, overschrijven of bij te werken.

### Cd-branders

Mediatype	Lezen	Schrijven	Overschrijfbaar
Cd-r	Ja	Ja	Nee
Cd-rw	Ja	Ja	Ja

### Dvd-branders

Mediatype	Lezen	Schrijven	Overschrijfbaar
Cd-r	Ja	Ja	Nee
Cd-rw	Ja	Ja	Ja
Dvd+r	Ja	Ja	Nee
Dvd-r	Ja	Ja	Nee
Dvd+rw	Ja	Ja	Ja
Dvd-rw	Ja	Ja	Ja
Dvd+r dl	Ja	Ja	Nee
Dvd-r dl	Misschien	Nee	Nee
Dvd-ram	Misschien	Nee	Nee

## Nuttige tips

- 1 Gebruik Microsoft® Windows® Verkenner om bestanden naar een cd-r of cd-rw te slepen, maar alleen nadat u Sonic DigitalMedia hebt gestart en een DigitalMedia-project hebt geopend.
- 1 Gebruik cd-r's om muziek-cd's te branden die u op een normale stereo wilt afspelen. Cd-rw's kunnen niet worden afgespeeld in de meeste stereo's in huis of auto.
- 1 U kunt met Sonic DigitalMedia geen audio-dvd's maken.
- 1 MP3-bestanden met muziek kunnen alleen worden afgespeeld op MP3-spelers waarop MP3-software is geïnstalleerd.
- 1 Commercieel beschikbare dvd-spelers die in home theater-systemen worden gebruikt, ondersteunen mogelijk niet alle beschikbare dvd-indelingen. Zie de documentatie bij uw dvd-speler of neem contact op met de fabrikant voor een lijst met de indelingen die door uw dvd-speler worden ondersteund.
- 1 Brand een lege cd-r of cd-rw niet vol tot de maximale capaciteit, Kopieer bijvoorbeeld geen bestand van 650 MB naar een lege cd met een capaciteit van 650 MB. Het cd-rw-station heeft 1-2 MB van de lege ruimte nodig voor het finaliseren van de opname.
- 1 Gebruik een lege cd-rw om het opnemen van cd's te oefenen tot u vertrouwd bent met de technieken voor cd-opname. Als u een vergissing maakt,



kunt u de gegevens op de cd-rw wissen en het opnieuw proberen. U kunt ook lege cd-rw's gebruiken om muziekbestandprojecten te testen voordat u het project permanent op een lege cd-r brandt.

- 1 Zie de Sonic-website op [www.sonic.com](http://www.sonic.com) voor meer informatie.
- 

[Terug naar inhoudspagina](#)

[Terug naar inhoudspagina](#)

## Een netwerk instellen

Dell™ Inspiron™ 1501 Gebruikershandleiding

- [Een fysieke verbinding maken met een netwerk of breedbandmodem](#)
- [Wizard voor netwerkinstallaties](#)
- [Wireless Local Area Network \(WLAN\)](#)

---

### Een fysieke verbinding maken met een netwerk of breedbandmodem

Voordat u de computer op een niet-draadloos netwerk aansluit, moet hier eerst een netwerkadapter in worden geïnstalleerd en moet er een netwerkkabel op worden aangesloten.

U sluit als volgt een netwerkkabel aan:

1. Sluit de netwerkkabel aan op de ingang van de netwerkadapter aan de achterzijde van de computer.

 **OPMERKING:** Duw de kabelstekker in de ingang totdat deze vastklikt en trek zachtjes aan de kabel om te kijken of deze stevig vastzit.

2. Sluit het andere uiteinde van de netwerkkabel aan op een netwerkaansluitingsapparaat of een netwerkcontact.

 **KENNISGEVING:** Sluit een netwerkkabel niet aan op een telefooncontact.



---

### Wizard voor netwerkinstallaties

Het besturingssysteem Microsoft® Windows® XP biedt een wizard voor netwerkinstallaties die u ondersteunt tijdens het delen van bestanden en printers of het opzetten van een internetverbinding tussen computers thuis of op kantoor.

1. Klik op de knop **Start** → **Programma's** → **Accessoires** → **Communicatie** → **Wizard Netwerk instellen**.
2. Klik in het welkomstvenster op **Volgende**.
3. Klik op **Controlelijst voor het maken van een netwerk**.

 **OPMERKING:** Als u de verbindingmethode genaamd **Deze computer is direct met internet verbonden** selecteert, wordt de geïntegreerde firewall geactiveerd die met Windows XP Service Pack 2 (SP2) wordt meegeleverd.

4. Vul de checklist in.
5. Keer terug naar de Wizard Netwerkinstallatie en volg de aanwijzingen op het scherm.

---

### Wireless Local Area Network (WLAN)

Een WLAN is een verzameling van aan elkaar gekoppelde computers die met elkaar communiceren via radiogolven in plaats van netwerkkabels. In een WLAN worden computers verbonden door een radiocommunicatieapparaat dat ook wel een access point (toegangspunt) of een draadloze router wordt genoemd en dat/die netwerktoegang biedt. Het access point of de draadloze router en de draadloze netwerkkaart in de computer communiceren met elkaar door met behulp van hun antennes gegevens uit te zenden via radiogolven.

## Benodigheden voor een WLAN-verbinding

Voordat u een WLAN kunt instellen, hebt u het volgende nodig:

- 1 Hogesnelheid- (breedband-) internettoegang (zoals een kabel- of ADSL-verbinding)
- 1 Een breedbandmodem die is aangesloten en ingeschakeld
- 1 Een draadloze router of access point
- 1 Een draadloze netwerkkaart voor elke computer die u op uw WLAN wilt aansluiten
- 1 Een netwerkkabel met een netwerkstekker (RJ-45).

## De draadloze netwerkkaart controleren

Afhankelijk van uw selectie tijdens de aanschaf van de computer is de computer uitgerust met een verscheidenheid aan configuraties. Als u wilt vaststellen of uw computer met een draadloze netwerkkaart is uitgerust en als u het type kaart te bepalen, moet u een van de volgende methodes hanteren:

- 1 De knop **Start** en de optie **Verbinden met**
- 1 Uw orderbevestiging

## De start-knop en de optie Verbinden met

1. Klik op de knop **Start**.
2. Klik op **Verbinding maken met**→ **Alle verbindingen weergeven**.

Als **Draadloze netwerkverbinding** niet wordt weergegeven onder **LAN- of snelle internetverbinding** is de computer mogelijk niet uitgerust met een draadloze netwerkkaart.

Als **Draadloze netwerkverbinding** verschijnt, is de computer voorzien van een draadloze netwerkkaart. Als u gedetailleerde informatie met betrekking tot de draadloze netwerkkaart wilt raadplegen, doet u het volgende:

1. Klik met de rechtermuisknop op **Draadloze netwerkverbinding**.
2. Klik op **Eigenschappen**. Het venster **Eigenschappen draadloze netwerkverbinding** wordt weergegeven. De naam en het modelnummer van de draadloze netwerkkaart worden weergegeven op het tabblad **Algemeen**.

 **OPMERKING:** Als voor uw computer de menuoptie **Klassiek menu Start** is ingesteld, kunt u de netwerkverbindingen weergeven door te klikken op **Start**→ **Instellingen**→ **Netwerkverbindingen**. Als **Draadloze netwerkverbinding** niet verschijnt, is uw computer mogelijk niet met een draadloze netwerkkaart uitgerust.

## Orderbevestiging

Op de orderbevestiging die u ontving toen u de computer bestelde, worden de hardware en software vermeld die met uw computer werden geleverd.

## Een nieuw WLAN instellen

### Een draadloze router en breedbandmodem aansluiten

1. Neem contact op met uw internetprovider (ISP) voor specifieke informatie over de verbindingsvereisten voor uw breedbandmodem.
2. Zorg ervoor dat de bedrading voor internettoegang via de breedbandmodem loopt voordat u probeert een draadloze internetverbinding in te stellen. Zie [Een fysieke verbinding maken met een netwerk of breedbandmodem](#).
3. Installeer alle software die voor uw draadloze router benodigd is. Mogelijk werd bij uw draadloze router een installatie-cd geleverd. Dergelijke cd's bevatten normaliter informatie over de installatie en probleemoplossing. Installeer de benodigde software volgens de instructies van de fabrikant.
4. Zet de computer en andere computers met draadloze functionaliteit in de nabijheid uit via het menu **Start**.
5. Haal de stekker van het snoer van de breedbandmodem uit het stopcontact.
6. Koppel de netwerkkabel los van de computer en de modem.

 **OPMERKING:** Wacht minimaal 5 minuten nadat u de breedbandmodem hebt losgekoppeld voordat u met het installeren van het netwerk verder gaat.

7. Koppel de netadapterkabel los van de draadloze router om er zeker van te zijn dat de router niet van stroom wordt voorzien.
8. Sluit een netwerkkabel aan op de netwerk (RJ-45)-ingang op de breedbandmodem terwijl deze geen stroom ontvangt.
9. Sluit het andere uiteinde van de netwerkkabel aan op de internet-netwerkingang (RJ-45) op de draadloze router terwijl deze geen stroom ontvangt.
10. Controleer of er geen netwerk- of USB-kabels op de breedbandmodem zijn aangesloten, met uitzondering van de netwerkkabel die de modem en de draadloze router met elkaar verbindt.

 **OPMERKING:** Start uw draadloze apparatuur opnieuw op in de onderstaande volgorde om mogelijke verbindingfouten te voorkomen.

11. Zet *alleen* de breedbandmodem aan en wacht minimaal 2 minuten totdat de breedbandmodem is gestabiliseerd. Ga na 2 minuten verder met [stap 12](#).
12. Zet de draadloze router aan en wacht minimaal 2 minuten totdat de draadloze router is gestabiliseerd. Ga na 2 minuten verder met [stap 13](#).
13. Zet de computer aan en wacht totdat het opstartproces is voltooid.
14. Zie de documentatie die met de draadloze router werd meegeleverd voor de volgorde waarin de draadloze router moet worden ingesteld:
  1. Maak een verbinding tussen de computer en de draadloze router.
  1. Stel de draadloze router in op communicatie met de breedbandrouter.
  1. Zoek naar de uitzendnaam van de draadloze router. De technische term voor de uitzendnaam van de router is Service Set Identifier (SSID) of netwerknaam.
15. Configureer indien nodig de draadloze netwerkkaart zodanig dat deze een verbinding maakt met het draadloze netwerk. Zie [Verbinding maken met een WLAN](#).

## Verbinding maken met een WLAN

 **OPMERKING:** Voordat u een verbinding maakt met een WLAN, moet u de instructies in hebben opgevolgd [Wireless Local Area Network \(WLAN\)](#).

Dit gedeelte biedt algemene procedures voor het maken van netwerkverbindingen op basis van draadloze technologie. Specifieke netwerknamen en configuraties kunnen per situatie verschillen. Zie [Wireless Local Area Network \(WLAN\)](#) voor meer informatie over het instellen van een verbinding met een WLAN.

Als u een netwerkverbinding wilt maken met uw draadloze netwerkkaart, hebt u specifieke software en stuurprogramma's nodig. De software is reeds geïnstalleerd.

 **OPMERKING:** Als de software is verwijderd of beschadigd is geraakt, moet u de instructies volgen die in de documentatie voor uw draadloze netwerkkaart worden beschreven. Ga na welk type draadloze netwerkkaart in de computer is geïnstalleerd en zoek naar die naam op de Dell Support-website op [support.dell.com](#). Zie [De draadloze netwerkkaart controleren](#) voor informatie over het type draadloze netwerkkaart dat in de computer is geïnstalleerd.

## Vaststellen op welke manier het draadloze netwerk wordt beheerd

Afhankelijk van de software die op de computer is geïnstalleerd, kunnen uw netwerkapparaten door verschillende configuratiehulpprogramma's worden beheerd:

1. Het configuratiehulpprogramma voor uw draadloze netwerkkaart
1. Het besturingssysteem Windows XP

Als u wilt vaststellen door welk hulpprogramma voor draadloze configuratie de draadloze netwerkkaart wordt beheerd, doet u het volgende:

1. Klik op **Start** → **Instellingen** → **Configuratiescherm**.
2. Dubbelklik op **Netwerkverbindingen**.
3. Klik met de rechtermuisknop op het pictogram **Draadloze netwerkverbinding** en klik vervolgens op **Beschikbare draadloze netwerken weergeven**.

Als in het venster **Selecteer een draadloos netwerk** de melding **Windows kan deze verbinding niet configureren** wordt weergegeven, wordt de draadloze kaart beheerd door het client-hulpprogramma van de draadloze kaart.

Als in het venster **Selecteer een draadloos netwerk** de melding **Klik op een item in de onderstaande lijst voor meer informatie of om een verbinding te maken met een draadloos netwerk binnen het bereik van deze computer** wordt weergegeven, wordt de draadloze kaart beheerd door het besturingssysteem Windows XP.

Zie de documentatie voor uw draadloze netwerk in Windows Help en ondersteuning voor specifieke informatie over het hulpprogramma voor draadloze configuratie dat op uw computer is geïnstalleerd.

U opent Help en ondersteuning als volgt:

1. Klik op **Start** → **Help en ondersteuning**.
2. Selecteer bij **Kies een hulponderwerp** de optie **Gebruikers- en systeemhandleidingen van Dell**.
3. Selecteer bij **Apparaathandleidingen** de documentatie voor uw draadloze netwerkkaart.

### De verbinding met het WLAN voltooien

Als u de computer aanzet en een netwerk in de nabijheid van de computer wordt gedetecteerd (waarvoor de computer nog niet is geconfigureerd), zal er een pop-upvenster verschijnen bij het netwerkpictogram  in het systeemvak (rechts onder in het bureaublad van Windows).

Volg de aanwijzingen die door het hulpprogramma op het scherm worden getoond.

Als u de computer eenmaal hebt ingesteld voor het door u geselecteerde draadloze netwerk, zal een ander pop-upvenster aangeven dat uw computer met dat netwerk is verbonden.

Vervolgens zal elke keer dat uw computer wordt aangemeld binnen het bereik van het draadloze netwerk dat u hebt geselecteerd, hetzelfde pop-upvenster aangeven dat de draadloze netwerkverbinding tot stand is gekomen.

 **OPMERKING:** Als u een beveiligd netwerk selecteert, moet u desgevraagd een WEP- of WPA-sleutel opgeven. De netwerkbeveiligingsinstellingen zijn uniek voor uw netwerk. Dell is niet in staat om deze informatie te leveren.

 **OPMERKING:** Het kan 1 minuut duren voordat uw computer met het netwerk is verbonden.

### De draadloze netwerkkaart in-/uitschakelen

 **OPMERKING:** Als u geen verbinding kunt maken met een draadloos netwerk, moet u nagaan of u alle componenten hebt die nodig zijn om een WLAN tot stand te brengen (zie [Benodigheden voor een WLAN-verbinding](#)). Controleer daarna of uw draadloze netwerkkaart is ingeschakeld door op <Fn><F2> te drukken.

U kunt de draadloze netwerkfunctie van uw computer aan- en uitzetten door op de toetsencombinatie <Fn><F2> te drukken. Als de draadloze netwerkfunctie aan staat, drukt u op <Fn><F2> om deze uit te schakelen. Als de draadloze netwerkfunctie uit staat, drukt u op <Fn><F2> om deze in te schakelen.

---

[Terug naar inhoudspagina](#)

[Terug naar inhoudspagina](#)

## Onderdelen toevoegen en vervangen

Dell™ Inspiron™ 1501 Gebruikershandleiding

- [Voordat u begint](#)
- [optisch station](#)
- [Vaste schijf](#)
- [Geheugen](#)
- [Modem](#)
- [Scharnierkap](#)
- [Toetsenbord](#)
- [Draadloze minikaart](#)
- [Knoopcelbatterij](#)
- [Beeldscherm](#)

### Voordat u begint

Dit hoofdstuk beschrijft de procedures voor het verwijderen en installeren van onderdelen voor uw computer. Tenzij anders vermeld, wordt er bij elke procedure van uitgegaan dat er sprake is van de volgende omstandigheden:

- 1 U hebt de stappen uitgevoerd die worden beschreven in "[De computer uitzetten](#)" (zie deze pagina) en "Voordat u binnen de computer aan de slag gaat" (zie [Voordat u binnen de computer gaat werken](#)).
- 1 U hebt de veiligheidsinformatie in de *productinformatiegids* van Dell™ gelezen.
- 1 U kunt een onderdeel vervangen of — indien los aangekocht — installeren door de verwijderingsprocedure in omgekeerde volgorde uit te voeren.

### Aanbevolen gereedschappen

Voor de procedures in dit document zijn mogelijk de volgende instrumenten nodig:

- 1 Een kleine schroevendraaier met een platte kop
- 1 Kruiskopsschroevendraaier
- 1 Klein plastic pennetje
- 1 Flash BIOS-update (zie de Dell Support-website op [support.dell.com](http://support.dell.com))

### De computer uitzetten

 **KENNISGEVING:** Als u gegevensverlies wilt voorkomen, moet u open bestanden opslaan en sluiten en alle geopende programma's sluiten voordat u de computer uitzet.

1. Sluit het besturingssysteem af:
  - a. Bewaar en sluit alle open bestanden, sluit alle geopende programma's, klik op **Start** en klik dan op **Computer uitzetten**.
  - b. Klik in het venster **Computer uitzetten** op **Uitzetten**.

De computer wordt uitgezet nadat het besturingssysteem is afgesloten.

2. Controleer of de computer en alle daaraan gekoppelde apparaten uit staan. Als uw computer en randapparatuur niet automatisch zijn uitgeschakeld toen u het besturingssysteem uitzette, dient u de stroomknop een paar seconden in te drukken tot de computer wordt uitgeschakeld.

### Voordat u binnen de computer gaat werken

Volg de onderstaande veiligheidsrichtlijnen om uw eigen veiligheid te garanderen en de computer en werkomgeving te beschermen tegen mogelijke schade.

 **LET OP:** Voordat u aan een van de procedures in deze sectie begint, dient u de veiligheidsinstructies te volgen die u vindt in de *productinformatiegids*.

 **LET OP:** Ga voorzichtig met componenten en kaarten om. Raak de componenten en de contacten op kaarten niet aan. Pak kaarten bij de uiteinden vast of bij de metalen bevestigingsbeugel. Hou onderdelen zoals een processor vast aan de zijkant, niet bij de contacten.

 **KENNISGEVING:** Alleen een bevoegde onderhoudsmonteur mag reparaties aan uw computer uitvoeren. Schade als gevolg van onderhoudswerkzaamheden die niet door Dell zijn goedgekeurd, valt niet onder de garantie.

 **KENNISGEVING:** Maak een kabel los door aan de aansluiting of aan de kabelontlastingslus te trekken en niet aan de kabel zelf. Sommige kabels zijn voorzien van een connector met borglippen. Als u dit type kabel loskoppelt, moet u de borglippen ingedrukt houden voordat u de kabel verwijdert. Als u de connectoren van elkaar los trekt, moet u ze op evenwijdige wijze uit elkaar houden om te voorkomen dat een van de connectorpinnen wordt verbogen. Ook moet u voordat u een kabel verbindt controleren of beide connectors op juiste wijze zijn opgesteld en uitgelijnd.

 **KENNISGEVING:** Voorkom schade aan de computer door de volgende instructies op te volgen voordat u binnen de computer gaat werken.

1. Zorg ervoor dat het werkoppervlak vlak en schoon is om te voorkomen dat de computerkap bekrast raakt.
  2. Zet de computer uit. Zie [De computer uitzetten](#).
- ➔ **KENNI SGEVING:** U ontkoppelt een netwerkkabel door de kabel van de computer los te koppelen en deze vervolgens van het netwerkcontact los te koppelen.
3. Koppel telefoon- en netwerkkabels los van de computer.
- ➔ **KENNI SGEVING:** Voorkom schade aan het moederbord door de batterij uit het batterijcompartiment te verwijderen voordat u computeronderhoud pleegt.
- ➔ **KENNI SGEVING:** Voorkom schade aan de computer door alleen de batterij te gebruiken die voor dit specifieke type Dell-computer is ontworpen. Gebruik geen batterijen die voor andere Dell-computers zijn ontworpen.
4. Koppel de computer en alle randapparatuur los van het elektriciteitsnet, verschuif de ontgrendeling van het batterijcompartiment onder aan de computer, houd deze vast en til de batterij uit het compartiment.

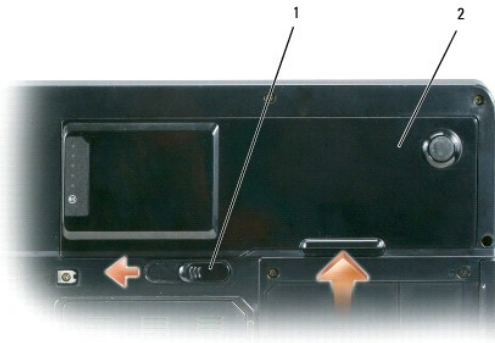

1	ontgrendeling batterijhouder	2	batterij
---	------------------------------	---	----------

5. Verwijder het optische station (indien geïnstalleerd) uit het compartiment voor optische stations. Zie [optisch station](#).
6. Druk op de aan/uit-knop om het moederbord te aarden.
7. Verwijder alle geïnstalleerde kaarten uit de ExpressCard-sleuf (zie [ExpressCards of dummy-kaarten verwijderen](#)) en het the 3-in-1-mediageheugenkaart-leesapparaat (zie [Een mediageheugenkaart verwijderen](#)).
8. Klap het beeldscherm dicht en draai de computer op zijn kop op een plat werkoppervlak.
9. Verwijder de vaste schijf (zie [Vaste schijf](#)).

## optisch station

**⚠ LET OP:** Voordat u aan een van de procedures in deze sectie begint, dient u de veiligheidsinstructies te volgen die u vindt in de *productinformatiegids*.

1. Zet de computer uit.
2. Zet de computer ondersteboven en verwijder de borgschroef van het optisch station.
3. Plaats een pennetje in de inkeping en druk deze naar de zijkant om het station los te maken uit het vak.
4. Schuif het station uit het compartiment.

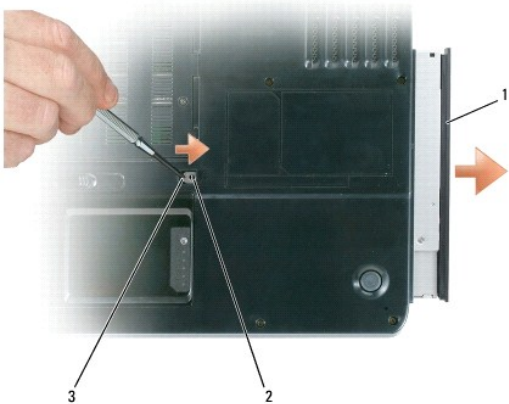

1	mediacompartiment	2	bevestigingsschroef voor optisch station	3	inkeping
---	-------------------	---	--	---	----------

## Vaste schijf

**⚠ LET OP:** Als u de vaste schijf verwijdert terwijl de schijf warm is, moet u de metalen behuizing van de vaste schijf niet aanraken.

**⚠ LET OP:** Voordat u aan een van de procedures in deze sectie begint, dient u de veiligheidsinstructies te volgen die u vindt in de *productinformatiegids*.

**🔄 KENNISGEVING:** Voordat u de vaste schijf verwijdert, dient u de computer uit te zetten (zie [De computer uitzetten](#)) om gegevensverlies te voorkomen. Verwijder de vaste schijf niet terwijl de computer aan staat, in de standby-modus staat of in de slaapstand staat.

**🔄 KENNISGEVING:** Vaste schijven zijn extreem kwetsbaar. Zelfs het kleinste stootje kan al voor schade aan de schijf zorgen.

**🔍 OPMERKING:** Dell kan niet garanderen dat de vaste schijven van andere leveranciers compatibel zijn en biedt daar evenmin ondersteuning voor.

**🔍 OPMERKING:** Als u een vaste schijf installeert van een andere leverancier dan Dell, moet u een besturingssysteem, stuur- en hulpprogramma's op de nieuwe vaste schijf installeren. Zie [Het besturingssysteem herstellen](#) en [Stuur- en hulpprogramma's opnieuw installeren](#).

Als u de vaste schijf in het vaste-schijfcompartiment wilt vervangen, gaat u als volgt te werk:

1. Volg de instructies in [Voordat u begint](#).
2. Draai de computer om en verwijder de schroeven die de vaste schijf op zijn plaats houden.

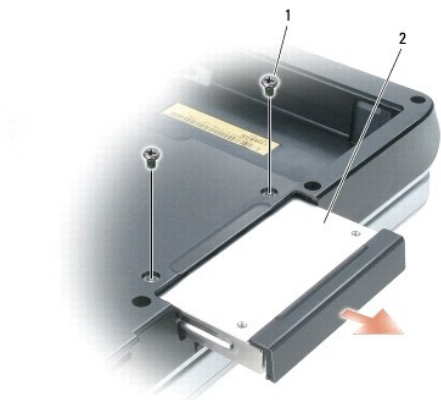

1	schroeven (2)	2	vaste schijf
---	---------------	---	--------------



➔ **KENNISGEVING:** Als de vaste schijf zich buiten de computer bevindt, moet u deze bewaren in een beschermende antistatische verpakking. Zie "Bescherming tegen elektrostatische ontlading" in de *productinformatiegids*.

3. Schuif de vaste schijf uit de computer.

4. Haal de nieuwe schijf uit de verpakking.

Bewaar de oorspronkelijke verpakking voor het opslaan of het transporteren van de vaste schijf.

➔ **KENNISGEVING:** Schuif de schijf op krachtige en gelijkmatige wijze op zijn plaats. Als u teveel kracht zet, kunt u de aansluiting beschadigen.

5. Schuif de vaste schijf in het vak tot deze hier helemaal in zit.

6. Plaats de schroeven terug en draai deze goed aan.

7. Installeer het besturingssysteem voor uw computer. Zie [Het besturingssysteem herstellen](#).

8. Installeer de stuur- en hulpprogramma's voor uw computer. Zie [Stuur- en hulpprogramma's opnieuw installeren](#).

## Een vaste schijf aan Dell retourneren

U moet uw oude vaste schijf aan Dell retourneren in de oorspronkelijke of een vergelijkbare verpakking. Doet u dit niet, dan kan de vaste schijf beschadigd raken tijdens het verzenden.

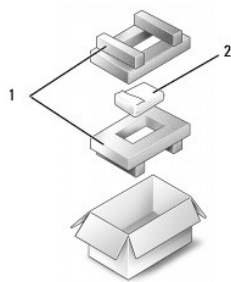

1	piepschuimverpakking	2	vaste schijf
---	----------------------	---	--------------

## Geheugen

⚠ **LET OP:** Voordat u aan een van de procedures in deze sectie begint, dient u de veiligheidsinstructies te volgen die u vindt in de *productinformatiegids*.

U kunt de geheugencapaciteit van uw computer vergroten door geheugenmodules op het moederbord aan te brengen. Zie [Specificaties](#) voor informatie over het type geheugenmodule dat door uw computer wordt ondersteund. Installeer alleen geheugenmodules die voor uw computer bestemd zijn.

🔧 **OPMERKING:** Geheugenmodules die u bij Dell hebt aangeschaft vallen onder de garantie van uw computer.

1. Volg de instructies in [Voordat u begint](#).

2. Draai de computer om, maak de geborgde schroeven op de dekplaat van de geheugenmodule los en verwijder de dekplaat van de geheugenmodule.



- ➔ **KENNISGEVING:** Als u schade aan de ingang van de geheugenmodule wilt voorkomen, mag u geen gebruik maken van instrumenten om de bevestigingsklemmen van de geheugenmodule uit elkaar te duwen.
- ➔ **KENNISGEVING:** Voorkom elektrostatische ontlading door u te aarden met behulp van een aardingspolysband of door zo nu en dan een ongeverfd metalen oppervlak aan de achterzijde van de computer aan te raken.

3. Als u een geheugenmodule vervangt, moet u de bestaande module verwijderen:

- a. Gebruik uw vingertopjes om de beveiligingsklemmen aan elk uiteinde van de geheugenmodule-aansluiting uit elkaar te brengen tot de module omhoog wordt gewipt.
- b. Verwijder de module uit de ingang.

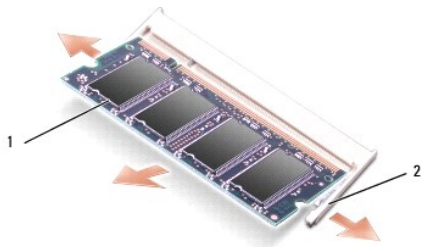

1	geheugenmodule	2	klemmen vastzetten (2 per aansluiting)
---	----------------	---	--

☒ **OPMERKING:** Als de geheugenmodule niet op juiste wijze wordt geïnstalleerd, is het mogelijk dat de computer niet meer op de juiste wijze opstart. Er is geen foutmelding die een dergelijke fout aanwijst.

4. Aard uzelf en installeer de nieuwe geheugenmodule:

- a. Lijn de inkeping in de kaartrandconnector van de module uit met het lipje in de ingangssleuf.
- b. Schuif de module onder een hoek van 45 graden stevig in de sleuf en draai de module neerwaarts totdat deze vastklikt. Als u niet voelt dat de module vastklikt, moet u deze verwijderen en opnieuw installeren.

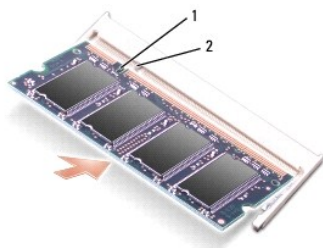

1	inkeping	2	lipje
---	----------	---	-------

5. Vervang de dekplaat van de geheugenmodule.

**KENNISGEVING:** Als u moeite hebt om de kap te sluiten, moet u de module verwijderen en opnieuw installeren. Als u de kap forceert, kan de computer beschadigd raken.

6. Breng de batterij in het batterijcompartiment aan of sluit de netadapter aan op de computer en op een stopcontact.

7. Installeer de vaste schijf opnieuw. Zie [Vaste schijf](#).

8. Zet de computer aan.

Tijdens het opstarten zal de computer het additionele geheugen detecteren en automatisch de configuratie-informatie van de computer bijwerken.

Als u wilt controleren hoeveel geheugen er op de computer is geïnstalleerd, klikt u op **Start**, **Help en ondersteuning** en vervolgens op **Dell System Information** (Informatie Dell-systeem).

---

## Modem

**LET OP:** Voordat u aan een van de procedures in deze sectie begint, dient u de veiligheidsinstructies te volgen die u vindt in de *productinformatiegids*.

Als u de optionele modem hebt besteld toen u de computer bestelde, is de modem al geïnstalleerd.

1. Volg de instructies in [Voordat u begint](#).

2. Draai de computer om, maak de geborgde schroeven op de dekplaat van de modem los en verwijder de dekplaat.



3. De bestaande modem verwijderen:

- a. Verwijder de schroef die de modem op het moederbord vastmaakt en leg deze schroef apart.
- b. Trek recht omhoog aan de aangehechte trekgreep om de modem uit zijn aansluiting op het moederbord te tillen en koppel de modemkabel los.

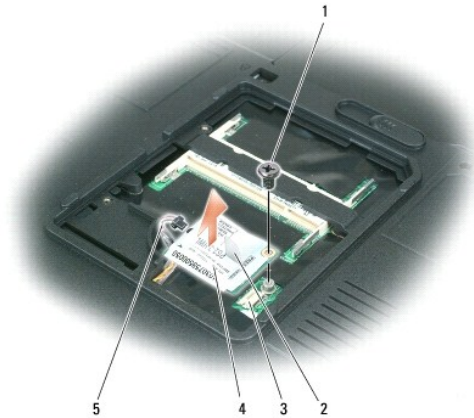

1	modemschroef	2	modemtrekgreep	3	modemingang op het moederbord
4	modem	5	modemkabel		

4. De vervangende modem installeren:

- a. Sluit de modemkabel aan op de modem.

➔ **KENNISGEVING:** De aansluiting is zodanig ontworpen dat de plaatsing alleen op de juiste wijze kan plaatsvinden. Als u weerstand voelt, moet u de aansluiting controleren en de kaart in de juiste stand aanbrengen.

- b. Breng de modem in een lijn met de schroefgaten en druk de modem omlaag in de aansluiting op het moederbord.
- c. Draai de schroef terug die de modem vasthoudt op het moederbord.

5. Plaats de dekplaat van de modem terug.

## Scharnierkap

⚠ **LET OP:** Voordat u aan een van de procedures in deze sectie begint, dient u de veiligheidsinstructies te volgen die u vindt in de *productinformatiegids*.

➔ **KENNISGEVING:** Voorkom elektrostatische ontlading door u te aarden met behulp van een aardingspolsband of door zo nu en dan een ongeverfd metalen oppervlak aan de achterzijde van de computer aan te raken.

➔ **KENNISGEVING:** Voorkom schade aan het moederbord door de batterij uit het batterijcompartiment te verwijderen voordat u binnen de computer aan het werk gaat.

1. Volg de procedures in [Voordat u begint](#).

2. De scharnierkap verwijderen:

- a. Open het beeldscherm volledig (180 graden) zodat dit plat tegen uw werkoppervlak ligt.

➔ **KENNISGEVING:** Als u schade aan de scharnierkap wilt voorkomen, moet u de kap niet aan beide zijden tegelijk omhoog tillen.

- b. Plaats een pennetje in de inkeping om de scharnierkap aan de rechterkant op te tillen.
- c. Breng de scharnierkap iets omhoog door deze van rechts naar links te bewegen en verwijder deze.

🔧 **OPMERKING:** Wanneer u de scharnierkap vervangt, plaatst u de linkerrand eerst en drukt u van links naar rechts aan tot de klep op zijn plaats klikt.

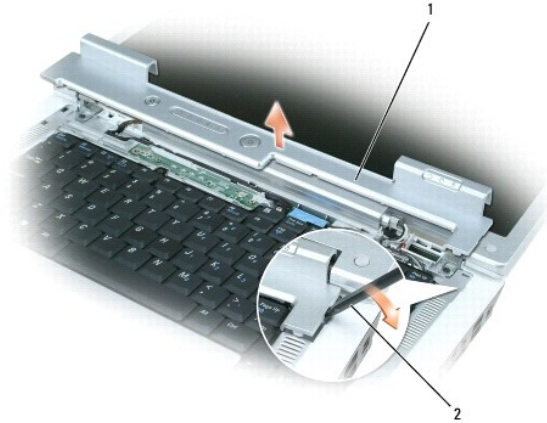

1	scharnierkap	2	pennetje
---	--------------	---	----------

## Toetsenbord

**⚠ LET OP:** Voordat u aan een van de procedures in deze sectie begint, dient u de veiligheidsinstructies te volgen die u vindt in de *productinformatiegids*.

- ➡ **KENNISGEVING:** Voorkom elektrostatische ontlading door u te aarden met behulp van een aardingspolysband of door zo nu en dan een ongeverfd metalen oppervlak aan de achterzijde van de computer aan te raken.
- ➡ **KENNISGEVING:** Voorkom schade aan het moederbord door de batterij uit het batterijcompartiment te verwijderen voordat u binnen de computer aan het werk gaat.

1. Volg de instructies in [Voordat u begint](#).

2. Open het beeldscherm.

3. Verwijder de scharnierkap. Zie [Scharnierkap](#).

4. Verwijder het toetsenbord:

- a. Verwijder de twee schroeven aan de bovenkant van het toetsenbord.

➡ **KENNISGEVING:** De toetsendopjes op het toetsenbord zijn zeer kwetsbaar en kunnen makkelijk losraken. Het kan een tijdrovende bezigheid zijn om de toetsendopjes in een dergelijk geval opnieuw aan te brengen. Wees voorzichtig tijdens het verwijderen van en het omgaan met het toetsenbord.

- b. Schuif het toetsenbord iets naar de achterkant van de computer en til het dan een beetje op en iets naar voren om toegang tot de toetsenbordaansluiting mogelijk te maken.
- c. U koppelt de toetsenbordkabel los van de toetsenbordaansluiting op het moederbord door de plastic balk op de toetsenbordaansluiting naar de voorkant van de computer te draaien.



1	schroeven (2)	2	toetsenbordkabel	3	plastic balk op toetsenbordaansluiting
4	grepen	5	toetsenbord		

➔ **KENNISGEVING:** Voorkom krassen op de palmsteun bij het vervangen van het toetsenbord door de grepen aan de voorrand van het toetsenbord in de palmsteun te halen en dan op de rechthoekig vlak bij de bovenkant te drukken om het toetsenbord op zijn plaats te klikken voordat u de twee schroeven vervangt.

## Draadloze minikaart

Als u een minikaart bij uw computer hebt besteld, is deze al geïnstalleerd.

⚠ **LET OP:** Voordat u aan een van de procedures in deze sectie begint, dient u de veiligheidsinstructies te volgen die u vindt in de [productinformatiegids](#).

➔ **KENNISGEVING:** Voorkom schade aan het moederbord door de batterij uit het batterijcompartiment te verwijderen voordat u binnen de computer aan het werk gaat.

1. Volg de instructies in [Voordat u begint](#).
2. Verwijder de scharnierkap. Zie [Scharnierkap](#).
3. Verwijder het toetsenbord. Zie [Toetsenbord](#).
4. Ga naar [stap 5](#) als een minikaart nog niet is geïnstalleerd. Als u een minikaart wilt vervangen, moet u eerst de bestaande kaart verwijderen:
  - a. Maak de twee antennekabels los van de minikaart.



1	minikaart	2	antennekabels (2)	3	antennekabelaansluitingen (2)
---	-----------	---	-------------------	---	-------------------------------

- b. Maak de minikaart los door de metalen houdergrepen in de richting van de achterkant van de computer te duwen tot de kaart iets omhoog komt.
- c. Til de minikaart uit de moederbordaansluiting.

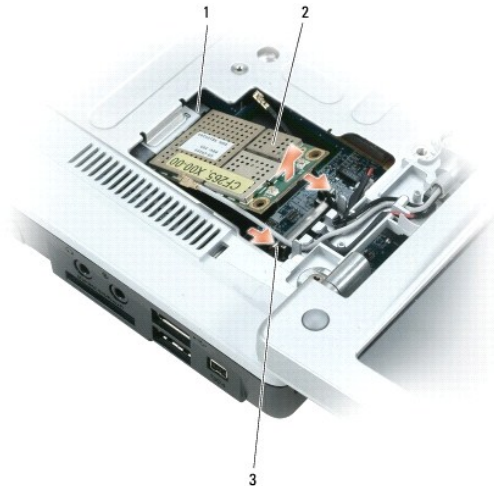

1	moederbordaansluiting	2	minikaart	3	metalen bevestigingslipjes (2)
---	-----------------------	---	-----------	---	--------------------------------

➡ **KENNISGEVING:** De kaartingangen zijn zodanig ontworpen dat kaarten alleen op de juiste wijze kunnen worden aangebracht. Als u weerstand voelt, moet u de aansluitingen op de kaart en het moederbord controleren en de kaart opnieuw uitlijnen.

5. De vervangende minikaart installeren:
  - a. Plaats de minikaartaansluiting onder een hoek van 45 graden in de aansluiting op het moederbord en druk het andere uiteinde van de minikaart dan omlaag in de beveiligingsgrepen tot de kaart op zijn plaats klikt.



➡ **KENNISGEVING:** Voorkom schade aan de minikaart door nooit kabels onder de kaart te plaatsen.

- b. Sluit de twee antennekabels aan op de minikaart (zwarte kabel op de aansluiting "aux" en de witte kabel op de aansluiting "main").

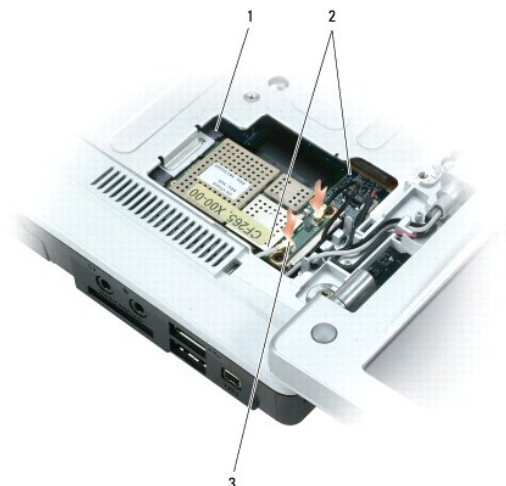

1	moederbordaansluiting	2	antennekabels (2)	3	antennekabelaansluitingen (2)
---	-----------------------	---	-------------------	---	-------------------------------

## Knoopcelbatterij

**⚠ LET OP:** Voordat u aan een van de procedures in deze sectie begint, dient u de veiligheidsinstructies te volgen die u vindt in de *productinformatiegids*.

- ➡ **KENNI SGEVING:** Voorkom elektrostatische ontlading door u te aarden met behulp van een aardingspoliband of door zo nu en dan een ongeverfd metalen oppervlak aan de achterzijde van de computer aan te raken.
- ➡ **KENNI SGEVING:** Voorkom schade aan het moederbord door de batterij uit het batterijcompartiment te verwijderen voordat u binnen de computer aan het werk gaat.

1. Volg de instructies in [Voordat u begint](#).
2. Verwijder de scharnierkap. Zie [Scharnierkap](#).
3. Verwijder het toetsenbord. Zie [Toetsenbord](#).
4. Plaats een plastic pennetje in de geleider aan de zijkant van het compartiment voor de knoopcelbatterij en wip de batterij eruit.



Wanneer u de batterij vervangt, plaatst u deze onder een hoek van 30 graden onder de klem, met de positieve kant (aangeduid met het plus [+] -symbool) naar boven en drukt u deze vervolgens op zijn plaats.



## Beeldscherm

**⚠ LET OP:** Voordat u aan een van de procedures in deze sectie begint, dient u de veiligheidsinstructies te volgen die u vindt in de *productinformatie*gids.

**⚡ KENNISGEVING:** Voorkom elektrostatische ontlading door u te aarden met behulp van een aardingspolysband of door zo nu en dan een ongeverfd metalen oppervlak aan de achterzijde van de computer aan te raken.

**⚡ KENNISGEVING:** Voorkom schade aan het moederbord door de batterij uit het batterijcompartiment te verwijderen voordat u binnen de computer aan het werk gaat.

1. Volg de instructies in [Voordat u begint](#).
2. Verwijder de scharnierkap. Zie [Scharnierkap](#).
3. Verwijder de zes schroeven die het beeldscherm bevestigen (twee boven, twee onder en twee aan de achterkant).
4. Maak de antennekabels los van de minikaart.
5. Maak de schroef van de ingebouwde aardingsdraad los.
6. Koppel beeldschermkabel los. Gebruik hiervoor de trekgreep.
7. Maak de beeldschermkabel los van het beeldschermkanaal.

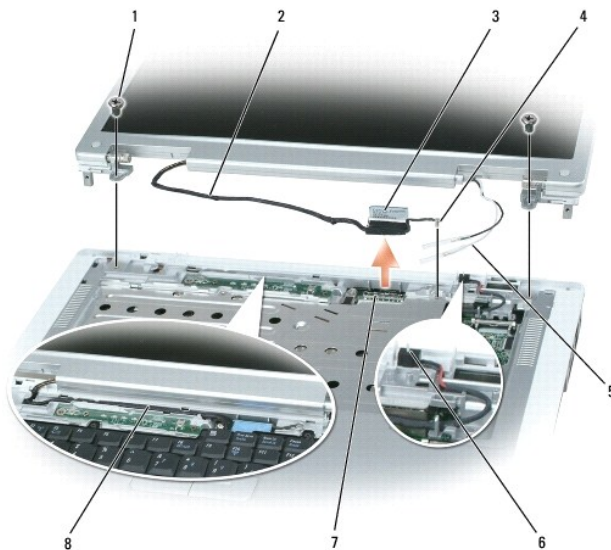

1	schroeven (6)	2	beeldschermkabel	3	trekgreep beeldschermkabel
4	schroef aardingsdraad	5	antennekabels	6	standby-schakelaar
7	aansluiting beeldschermkabel op moederbord	8	kanaal beeldschermkabel		

8. Til het beeldscherm omhoog en weg van de computer.

**⚡ KENNISGEVING:** De standby-schakelaar is teer en gaat makkelijk kapot. Probeer de schakelaar niet aan te stoten bij het verwijderen en terugplaatsen van het beeldscherm.

Wanneer u het beeldscherm terugplaatst, moet u ervoor zorgen dat de beeldschermkabel plat in het daarvoor bestemde kanaal ligt en dat deze veilig onder de grepen is geduwd.

Zorg er bovendien voor dat de antennekabels niet gedraaid zijn en dat deze plat in de clip voor de antennekabel liggen.

[Terug naar inhoudspagina](#)

[Terug naar inhoudspagina](#)

## Dell™ QuickSet-functies

### Dell™ Inspiron™ 1501 Gebruikershandleiding

 **OPMERKING:** Deze functie is mogelijk niet beschikbaar op uw computer.

Dell™ QuickSet zorgt ervoor dat u de volgende typen instellingen makkelijk kunt configureren of weergeven:

- 1 Netwerkconnectiviteit
- 1 Energiebeheer
- 1 Beeldscherm
- 1 Systeeminformatie

Afhankelijk van hetgeen u in QuickSet wilt doen, kunt u de toepassing starten door te *klikken*, *dubbelklikken* of *met de rechtermuis te klikken* - op het QuickSet-pictogram op de taakbalk van Microsoft® Windows®. De taakbalk bevindt zich rechts onderin het scherm.

Voor meer informatie over QuickSet klikt u met de rechtermuisknop op het QuickSet-pictogram en selecteert u Help.

---

[Terug naar inhoudspagina](#)

[Terug naar inhoudspagina](#)

## De computer beveiligen

### Dell™ Inspiron™ 1501 Gebruikershandleiding

- [Beveiligingskabelslot](#)
- [Wachtwoorden](#)
- [Volgsoftware voor de computer](#)
- [Als uw computer zoekraakt of wordt gestolen](#)

---

## Beveiligingskabelslot

 **OPMERKING:** Bij uw computer wordt geen beveiligingskabelslot geleverd.

Een beveiligingskabelslot is een in de handel verkrijgbaar antidiefstalvoorziening. Als u het slot wilt gebruiken, moet u dit bevestigen aan de sleuf voor de beveiligingskabel op de computer. Zie de instructies die met het apparaat werden meegeleverd voor meer informatie.

 **KENNISGEVING:** Voordat u een antidiefstalvoorziening aanschaft, moet u controleren of het geschikt is voor gebruik in combinatie met de sleuf voor de beveiligingskabel op uw computer.



---

## Wachtwoorden

Wachtwoorden voorkomen ongeautoriseerde toegang tot uw computer. Wanneer u de computer voor het eerst start, moet u een systeemwachtwoord invoeren. Als u niet binnen twee minuten een wachtwoord opgeeft, zal de computer terugkeren naar zijn vorige werkingstoestand.

Wanneer u wachtwoorden gebruikt, dient u zich aan de volgende richtlijnen te houden:

- 1 Kies een wachtwoord dat u zich kunt herinneren, maar dat niet makkelijk te raden is. Gebruik bijvoorbeeld geen namen van familieleden of huisdieren als wachtwoord.
- 1 Het is het beste als u uw wachtwoord niet opschrijft. Als u dit echter toch doet, dient u ervoor te zorgen dat het wachtwoord op een veilige plaats wordt opgeslagen.
- 1 Wissel geen wachtwoorden uit met andere mensen.
- 1 Zorg ervoor dat niemand meekijkt wanneer u uw wachtwoord typt.

 **KENNISGEVING:** Wachtwoorden bieden een hoge mate van beveiliging voor de gegevens op de computer of vaste schijf. Wachtwoorden zijn op zichzelf niet voldoende. Als u krachtiger beveiliging nodig hebt, kunt u aanvullende beveiligingstoepassingen gebruiken, zoals smart cards encryptiesoftware of ExpressCards (of minikaarten) met versleutelingsfuncties.

U kunt wachtwoorden toevoegen of verwijderen via de optie **Gebruikersaccounts** in het Configuratiescherm.

Als u een van uw wachtwoorden vergeet dient u contact op te nemen met Dell (zie [Contact opnemen met Dell](#)). De technische ondersteuningsmedewerkers van Dell zullen u voor uw eigen bescherming bewijs van uw identiteit vragen om ervoor te zorgen dat alleen een geautoriseerde persoon de computer kan gebruiken.

---

## Volgsoftware voor de computer

Met behulp van computertraceringsoftware kunt u mogelijk uw computer terugvinden als deze is verloren of gestolen. De software is optioneel en kan worden aangeschaft wanneer u uw computer bestelt. U kunt ook contact opnemen met de verkoopvertegenwoordiger van Dell voor informatie over deze beveiligingsvoorziening.

 **OPMERKING:** De computertraceringsoftware is in sommige landen mogelijk niet verkrijgbaar.

 **OPMERKING:** Als u over computertraceringsoftware beschikt en uw computer is verloren of gestolen, moet u contact opnemen met het bedrijf dat de traceringsdienst levert om de vermissing van de computer te rapporteren.

---

## Als uw computer zoekraakt of wordt gestolen

- 1 Neem contact op met een politiebureau om aangifte te doen van het verlies of de diefstal van de computer. Vermeld het servicelabel in uw beschrijving van de computer. Vraag om het dossiernummer en noteer het, samen met de naam, het adres en telefoonnummer van het politiebureau. Vraag indien mogelijk naar de naam van de dienstdoende agent.

 **OPMERKING:** Als u weet waar de computer is verloren of gestolen, moet u een politiebureau in die buurt bellen. Als u geen telefoonnummer voor een bureau in die buurt weet, moet u contact opnemen met het politiebureau bij u in de buurt.

- 1 Als de computer het eigendom is van een bedrijf, moet u de informatiebeveiligingsmedewerker van het bedrijf op de hoogte stellen.
- 1 Neem contact op met de klantenservice van Dell om de vermissing van de computer te rapporteren. Zorg ervoor dat u het servicelabel, het dossiernummer en de naam, het adres en telefoonnummer van het politiebureau waar u aangifte hebt gedaan van de vermissing of diefstal van de computer, bij de hand hebt. Geef indien mogelijk de naam van de dienstdoende agent op.

De medewerker van de klantenservice van Dell zal uw melding koppelen aan het servicelabel en de computer als vermist of gestolen markeren. Als iemand contact opneemt met Dell voor technische ondersteuning en uw servicelabel opgeeft, zal de computer automatisch worden aangemerkt als vermist of gestolen. De medewerker van Dell zal in dat geval proberen om het telefoonnummer en het adres van de beller te bemachtigen. Dell zal vervolgens contact opnemen met het politiebureau waar u aangifte hebt gedaan van het verlies of de diefstal van de computer.

---

[Terug naar inhoudspagina](#)

[Terug naar inhoudspagina](#)

## De computer instellen

### Dell™ Inspiron™ 1501 Gebruikershandleiding

- [Verbinding maken met het internet](#)
- [Gegevens overzetten naar een nieuwe computer](#)
- [Een printer instellen](#)
- [Stroombeschermingsapparaten](#)

---

## Verbinding maken met het internet

 **OPMERKING:** ISP's en hun pakketten variëren van land tot land.

Als u verbinding wilt maken met het internet, hebt u een modem of netwerkverbinding en een Internet-provider (ISP) nodig. Uw ISP biedt u een of meer van de volgende opties voor internetverbinding:

- 1 Inbelverbindingen die internettoegang geven via een telefoonlijn. Inbelverbindingen zijn aanzienlijk trager dan ADSL-verbindingen en kabelmodemverbindingen.
- 1 ADSL-verbindingen die zeer snelle internettoegang bieden via uw bestaande telefoonlijn. Als u een ADSL-verbinding hebt, kunt u het internet en de telefoon tegelijkertijd gebruiken.
- 1 Kabelmodemverbindingen die zeer snelle internetverbindingen bieden via uw plaatselijke kabel-tv-aansluiting.

Als u een inbelverbinding gebruikt, sluit u voordat u de internetverbinding instelt een telefoonlijn aan op de modemaansluiting op de computer en op de wandaansluiting van de telefoon. Als u een ADSL- of kabelmodemverbinding gebruikt, dient u contact met uw ISP op te nemen voor installatie-instructies.

## De internetverbinding instellen

U stelt als volgt een internetverbinding in via een door de ISP verstrekte snelkoppeling op het bureaublad:

1. Sla alle open bestanden op en sluit deze en sluit alle open programma's.
2. Dubbelklik op het pictogram van de ISP in het bureaublad van Microsoft® Windows®.
3. Volg de aanwijzingen op het scherm om de setup te voltooien.

Als u geen pictogram van een ISP op uw bureaublad hebt of als u een internetverbinding met een andere ISP wilt instellen:

1. Sla alle open bestanden op en sluit deze en sluit alle open programma's.
2. Klik op **Start** en klik dan op **Internet Explorer**.  
De **wizard Nieuwe verbinding** wordt weergegeven.
3. Klik op **Verbinding met het internet maken**.
4. Klik in het volgende venster op de juiste optie:
  - 1 Als u nog geen ISP hebt en een ISP wilt selecteren, klikt u op **Ik wil zelf een Internet-provider in een lijst selecteren**.
  - 1 Als u al setupgegevens hebt ontvangen van uw ISP, maar geen setup-cd hebt ontvangen, klikt u op **Ik wil handmatig een verbinding instellen**.
  - 1 Als u een cd hebt, klikt u op **Ik heb een cd-rom met software van een Internet-provider**.
5. Klik op **Volgende**.

Als u **Ik wil handmatig een verbinding instellen** hebt geselecteerd, gaat u door naar [stap 6](#). Zo niet, dan volgt u de aanwijzingen op het scherm om de setup te voltooien.

 **OPMERKING:** Als u niet weet welk type verbinding u moet selecteren, dient u contact op te nemen met uw ISP.

6. Klik op de juiste optie onder **Op welke manier wilt u verbinding met het Internet maken?** en klik dan op **Volgende**.
7. Gebruik de setupinformatie die u van uw ISP hebt ontvangen om de setup te voltooien.

Zie [Problemen met e-mail, modem en internet](#) als u problemen hebt bij het verbinding maken met het internet. Als u geen verbinding kunt maken met het internet terwijl u dat in het verleden wel kon, is er mogelijk een storing bij de ISP. Neem contact op met de ISP om de servicestatus te controleren of probeer later opnieuw verbinding te maken.

---

## Gegevens overzetten naar een nieuwe computer

Het besturingssysteem Microsoft® Windows® XP bevat een wizard Bestanden en instellingen overzetten waarmee u gegevens van een broncomputer naar een nieuwe computer kunt verplaatsen. U kunt gegevens overzetten als:

- 1 E-mailberichten
- 1 Werkbalkinstellingen
- 1 Venstergroottes
- 1 Internetbladwijzers

U kunt de gegevens naar de nieuwe computer overzetten via een netwerkverbinding, maar u kunt deze ook op verwijderbare media opslaan, zoals een beschrijfbare cd.

 **OPMERKING:** Voor instructies over het instellen van een rechtstreekse kabelverbinding tussen twee computers, gaat u naar [support.microsoft.com](http://support.microsoft.com) en zoekt u naar Microsoft Knowledge Base Article #305621 met de titel *How to Set Up a Direct Cable Connection Between Two Computers in Windows XP* (Hoe maak ik een rechtstreekse kabelverbinding tussen twee computers onder Windows XP). Deze informatie is mogelijk niet in alle landen beschikbaar.

Als u gegevens naar een nieuwe computer wilt overzetten, moet u de wizard Bestanden en instellingen overzetten uitvoeren. U kunt hiervoor de optionele cd *Operating System* (Besturingssysteem) gebruiken of een wizard-diskette aanmaken met behulp van de Wizard Bestanden en instellingen overzetten.

## De Wizard Bestanden en instellingen overzetten uitvoeren met de behulp van de schijf met het besturingssysteem

 **OPMERKING:** Voor deze procedure is de schijf *Operating System* (Besturingssysteem) benodigd. Deze schijf is optioneel en wordt mogelijk niet met alle computers meegeleverd.

### De nieuwe computer voorbereiden op het overzetten van bestanden

1. Start de wizard **Bestanden en instellingen overzetten**.
2. Klik op **Volgende** wanneer het welkomsscherm van de **wizard Bestanden en instellingen overzetten** wordt weergegeven.
3. Klik in het scherm **Welke computer is dit?** op **Nieuwe computer** en klik op **Volgende**.
4. Klik in het scherm **Hebt u een cd-rom met Windows XP?** op **Ik gebruik de wizard op de cd-rom van Windows XP** en klik op **Volgende**.
5. Ga naar uw oude computer (de broncomputer) wanneer het scherm **Ga nu naar de oude computer** wordt weergegeven. Klik nu nog *niet* op **Volgende**.

### Gegevens kopiëren van de oude computer

1. Plaats de cd met het *besturingssysteem* Windows XP in de oude computer.
2. Klik in het venster **Welkom bij Microsoft Windows XP** op **Andere taken uitvoeren**.
3. Klik onder **Wat wilt u doen?** op **Bestanden en instellingen overzetten**.
4. Klik op **Volgende** in het welkomsscherm van de **wizard Bestanden en instellingen overzetten**.
5. Klik in het scherm **Welke computer is dit?** op **Oude computer** en klik op **Volgende**.
6. Klik in het venster **Op welke manier wilt u bestanden en instellingen overzetten** op de manier waaraan u de voorkeur geeft.
7. Selecteer de items die u wilt overzetten in het venster **Wat wilt u overzetten?** en klik dan op **Volgende**.  
Zodra de gegevens zijn gekopieerd, wordt het venster **Gegevens verzamelen** geopend.
8. Klik op **Voltoeien**.

### Gegevens overzetten naar de nieuwe computer

1. Klik op **Volgende** in het venster **Ga nu naar de oude computer** op de nieuwe computer.

2. Selecteer in het venster **Waar bevinden zich de bestanden en instellingen?** de methode die u voor de overdracht van uw instellingen en bestanden hebt gekozen en klik op **Volgende**.

De wizard leest de verzamelde bestanden en instelling en past deze toe op de nieuwe computer.

Wanneer alle instellingen en bestanden zijn toegepast, wordt het venster **Voltooid** weergegeven.

3. Klik op **Voltooid** en start de computer opnieuw op.

## De wizard Bestanden en instellingen overzetten uitvoeren zonder de cd met het besturingssysteem

Om de Wizard Bestanden en instellingen overzetten uit te voeren zonder de optionele cd *Operating System* (Besturingssysteem), moet u een wizard-diskette maken die u in staat stelt om een back-up van uw gegevensbestanden te maken. Maak de wizardschijf op verwijderbare media, zodat u deze van de nieuwe computer naar de oude computer kunt verplaatsen.

### Een wizardschijf maken

1. Klik op de knop **Start**.
2. Klik op **Wizard Bestanden en instellingen overzetten**.
3. Klik op **Volgende** wanneer het welkomtscherm van de **wizard Bestanden en instellingen overzetten** wordt weergegeven.
4. Klik in het scherm **Welke computer is dit?** op **Nieuwe computer** en klik op **Volgende**.
5. Klik in het scherm **Hebt u een cd-rom met Windows XP?** op **Ik wil de wizardschijf in het volgende station maken:** en klik op **Volgende**.
6. Plaats de verwijderbare media, zoals een beschrijfbare cd-rom en klik op **OK**.
7. Wanneer de schijf is gemaakt en het bericht **Ga nu naar de oude computer** wordt weergegeven, moet u *niet* op **Volgende** klikken.
8. Ga naar de oude computer.

### Gegevens kopiëren van de oude computer

1. Plaats de wizardschijf in de oude computer.
2. Klik op **Start** en klik dan op **Uitvoeren**.
3. Blader in het veld **Openen** in het venster **Uitvoeren** naar het pad voor **fastwiz** (op het juiste verwijderbare medium) en klik op **OK**.
4. Klik op **Volgende** in het welkomtscherm van de **wizard Bestanden en instellingen overzetten**.
5. Klik in het scherm **Welke computer is dit?** op **Oude computer** en klik op **Volgende**.
6. Klik in het venster **Op welke manier wilt u bestanden en instellingen overzetten** op de manier waaraan u de voorkeur geeft.
7. Selecteer de items die u wilt overzetten in het venster **Wat wilt u overzetten?** en klik dan op **Volgende**.  
Zodra de gegevens zijn gekopieerd, wordt het venster **Gegevens verzamelen** geopend.
8. Klik op **Voltoeien**.

### Gegevens overzetten naar de nieuwe computer

1. Klik op **Volgende** in het venster **Ga nu naar de oude computer** op de nieuwe computer.
2. Selecteer in het venster **Waar bevinden zich de bestanden en instellingen?** de methode die u voor de overdracht van uw instellingen en bestanden hebt gekozen en klik op **Volgende**. Volg de instructies op het scherm.  
De wizard leest de verzamelde bestanden en instelling en past deze toe op de nieuwe computer.  
Wanneer alle instellingen en bestanden zijn toegepast, wordt het venster **Voltooid** weergegeven.



3. Klik op **Voltooid** en start de computer opnieuw op.

**OPMERKING:** Voor meer informatie over deze procedure kunt u op [support.dell.com](http://support.dell.com) zoeken naar document #PA1089586 (*How Do I Transfer Files From My Old Computer to My New Dell™ Computer Using the Microsoft® Windows® XP Operating System CD?* (Hoe zet ik bestanden van mijn oude computer over naar mijn nieuwe Dell-computer met de cd-rom met het besturingssysteem Microsoft Windows XP)).

**OPMERKING:** In sommige landen is dit document in de knowledge Base van Dell™ mogelijk niet beschikbaar.

---

## Een printer instellen

**KENNISGEVING:** Voltooi de setup van het besturingssysteem voordat u een printer op de computer aansluit.

Zie de documentatie die bij de printer is meegeleverd voor setupinformatie, inclusief informatie over het:

- 1 Verkrijgen en installeren van bijgewerkte stuurprogramma's.
- 1 Aansluiten van de printer op de computer.
- 1 Laden van papier en het installeren van de toner of het inktpatroon.

Voor technische hulp kunt u de gebruikershandleiding van de printer raadplegen of contact opnemen met de fabrikant van de printer.

## Printerkabel

Uw printer wordt op de computer aangesloten met een USB-kabel of een parallelle kabel. Uw printer wordt mogelijk niet compleet met printerkabel geleverd. Als u een losse kabel koopt, moet u ervoor zorgen dat deze compatibel is met uw printer en computer. Als u een printerkabel hebt gekocht toen u de computer kocht, kan de kabel worden geleverd in de doos waarin de computer is verzonden.

## Een USB-printer aansluiten

**OPMERKING:** Het is mogelijk om USB-apparaten aan te sluiten terwijl de computer aan staat.

1. Voltooi de setup van het besturingssysteem als u dit nog niet hebt gedaan.
2. Bevestig de USB-printerkabel aan de USB-aansluitingen van de computer en de printer. De USB- aansluitingen passen maar op één manier.

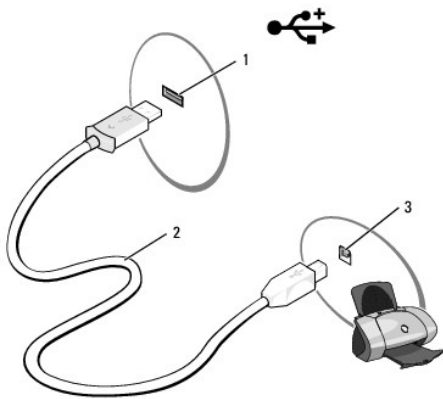

1	USB-ingang op de computer	2	USB-printerkabel	3	ingang op printer
---	---------------------------	---	------------------	---	-------------------

3. Zet de printer aan en zet dan de computer aan. Als het venster **Wizard Hardware toevoegen** wordt weergegeven, klikt u op **Annuleren**.
  4. Installeer zo nodig het printerstuurprogramma. Zie de documentatie die bij uw printer is geleverd.
- 

## Stroombeschermingsapparaten

Er zijn verscheidene apparaten beschikbaar die beschermen tegen stroomfluctuaties en -storingen:

- 1 Stroomstootbeveiliging
- 1 Line conditioners
- 1 UPS (uninterruptible power supplies)

## Stroomstootbeveiliging

Stroomstootbeveiliging en stekkerblokken die met stroomstootbeveiliging zijn uitgerust, helpen schade aan de computer voorkomen die optreedt als gevolg van voltagepieken die kunnen voorkomen tijdens onweer en na stroomstoringen. Sommige fabrikanten van stroomstootbeveiliging bieden ook garantiedekking voor bepaalde soorten schade. Lees de garanties bij de apparaten zorgvuldig door wanneer u een stroomstootbeveiligingsapparaat kiest. Een apparaat met een hogere jouleclassificatie biedt meer bescherming. Vergelijk jouleclassificaties om de relatieve effectiviteit van verschillende apparaten te bepalen.

- ➔ **KENNISGEVING:** De meeste stroomstootbeveiliging beschermt niet tegen stroomfluctuaties of stroomonderbrekingen die worden veroorzaakt door nabijgelegen blikseminslagen. Wanneer het in uw buurt bliksemt, dient u de telefoon los te koppelen van het wandcontact en dient u de stekker van de computer uit het stopcontact te halen.

Een groot aantal stroomstootbeveiligingsapparaten heeft ook een telefooncontact voor modembeveiliging. Zie de documentatie bij de stroomstootbeveiliging voor instructies voor modemverbindingen.

- ➔ **KENNISGEVING:** Niet alle stroomstootbeveiliging biedt beveiliging voor netwerkkaarten. Koppel tijdens onweer de netwerkkabel los van het netwerkcontact.

## Line Conditioners

- ➔ **KENNISGEVING:** Line conditioners bieden geen bescherming tegen stroomstoringen.

Line conditioners zijn ontworpen om de netspanning op een redelijk constant niveau te houden.

## UPS (uninterruptible power supplies)

- ➔ **KENNISGEVING:** Stroomonderbreking tijdens het opslaan van gegevens op de vaste schijf kan resulteren in het verlies van gegevens of schade aan bestanden.
- 📌 **OPMERKING:** Als u voor maximale werkingsduur van de batterij wilt zorgen, sluit u alleen uw computer aan op een UPS. Sluit andere apparaten, zoals een printer, aan op een afzonderlijk stekkerblok dat stroomstootbeveiliging biedt.

Een UPS beschermt tegen stroomfluctuaties en -onderbrekingen. UPS-apparaten bevatten een batterij die tijdelijke stroom biedt aan aangesloten apparaten wanneer de netstroom wordt onderbroken. De batterij wordt geladen zo lang er netstroom beschikbaar is. Zie de documentatie van de UPS-fabrikant voor informatie over de werkingsduur van de batterij en om na te gaan of het apparaat is goedgekeurd door Underwriters Laboratories (UL).

---

[Terug naar inhoudspagina](#)

[Terug naar inhoudspagina](#)

## Specificaties

### Dell™ Inspiron™ 1501 Gebruikershandleiding

<b>Processor</b>	
Processortype	AMD Turion™ 64 of AMD Sempron™
L1-cache	64 KB
L2-cache	256 KB, 512 KB, 1024 KB
Frequentie externe bus (bus voorzijde)	533 MHz

<b>Systeeminformatie</b>	
Chipset systeem	ATI RS485/RS485M/SB600
Gegevensbusbreedte	64-bit
DRAM-busbreedte	twee-kanaals (2) 64-bit bussen
Adresbusbreedte processor	40-bit
Flash EPROM	1 MB
Grafische bus	PCI-E X16
PCI-bus	32-bits

<b>ExpressCard</b>	
ExpressCard-controller	Intel® ICH7
ExpressCard-aansluiting	een ExpressCard-sleuf (54 mm)
Ondersteunde kaarten	ExpressCard/54 (54 mm) 1.5 V en 3.3 V
Aansluitingsgrootte ExpressCard	28-pins

<b>3-in-1 mediageheugenkaart-leesapparaat</b>	
3-in-1 mediageheugenkaart-controller	Ricoh R5C832
3-in-1 mediageheugenkaart-aansluiting	3-in-1 combokaartaansluiting
Ondersteunde kaarten	SSD/SDIO MMC
grootte 3-in-1 mediageheugenkaart-aansluiting	30,55 mm x 28,9 mm x 4,55 mm

<b>Geheugen</b>	
Geheugenmoduleingang	twee SODIMM-aansluitingen
Capaciteit geheugenmodules	512 MB, 1 GB en 2 GB
Geheugentype	1,8-V SODIMM DDR-2
Minimaal geheugen	512 MB
Maximaal geheugen	2 GB

<b>Porten en ingangen</b>	
Audio	microfoonaansluiting, aansluiting

	stereokoptelefoon/speakers
minikaart	een Type IIIA minikaartsleuf
Modem	RJ-11-poort
Netwerkadapter	RJ-45-poort
USB	vier 4-pins USB 2.0-ingangen
Video	15-gats connector

<b>Communicatie</b>	
Modem:	
Type	v.92 MDC HD
Controller	softmodem
Interface	Azalia Interface MDC
Netwerkadapter	10/100 Ethernet LAN op moederbord
Draadloos	interne PCI-e minikaart WLAN

<b>Video</b>	
<p><b>OPMERKING:</b> Er zijn optionele videocontroller-upgrades beschikbaar voor uw computer, behoudens beschikbaarheid ten tijde van aankoop. Hoe u de configuratie van uw computer kunt bepalen, ziet u in <a href="#">De configuratie van uw computer bepalen</a>.</p>	
Type video:	Geïntegreerd op moederbord
Videocontroller	ATI R485M
Videogeheugen	tot 128 MB gedeeld geheugen (bij 256 MB systeemgeheugen) of 224 MB gedeeld geheugen (bij 512 MB systeemgeheugen)
LCD-interface	LVDS

<b>Audio</b>	
Audio-type	twee-kanaals audiocodec met hoge definitie
Audiocontroller	Sigmatel STAC9200-codec
Stereoconversie	24-bits (analoog-naar-digitaal en digitaal-naar-analoog)
Interfaces:	
Intern	Azalia High Definition Audio
Externe	microphone-in-aansluiting, aansluiting stereokoptelefoons/speakers
Speaker	twee 4-ohm-speakers
Interne speakerversterker	1-W kanaal naar 4 ohm
Volumeregeling	sneltoetscombinaties, programmamenu's

<b>Beeldscherm</b>	
Type (active-matrix TFT)	14,1-inch WXGA en 15,4-inch WXGA
Beeldschermoppervlak (15,4 inch):	
Hoogte	207 mm (8,2 inch)
Breedte	331,2 mm (13,0 inch)
Diagonaal	391,2 mm (15,4 inch)
Beeldschermoppervlak (14,1 inch):	
Hoogte	189,6 mm (7,5 inch)
Breedte	303,3 mm (11,9 inch)
Diagonaal	357,7 mm (14,1 inch)
Maximale resolutie	1280 x 800 bij 262.144 kleuren

Vernieuwingsfrequentie	60 Hz
Bedieningshoek	0° (gesloten) tot 180°
Gezichtshoeken:	
Horizontaal	±40° minimum
Verticaal	+10°/-30° minimum
Pixelpitch:	
15,4 inch	0,259 mm
14,1 inch	0,237 mm
Bediening	helderheid kan worden gecontroleerd via sneltoetsen (zie <a href="#">Beeldschermfuncties</a> )

<b>Toetsenbord</b>	
Aantal toetsen	87 (V.S. en Canada); 88 (Europa); 91 (Japan)
Lay-out	QWERTY/AZERTY/Kanji

<b>Touchpad</b>	
X/Y-positie resolutie (grafische tabelmodus)	240 cpi
Formaat:	
Breedte	73,0-mm (2,9 inch) sensoractief gebied
Hoogte	42,9 mm (1,7 inch) rechthoek

<b>Batterij</b>	
Type	9-cels "slimme" lithium-ion 6-cels "slimme" lithium-ion 4-cels "slimme" lithiumion batterij
Afmetingen:	
Diepte	60,1 mm (2,37 inch) (9-cels)
Hoogte	24 mm (0,94 inch)
Breedte	206,8 mm (8,14 inch)
Gewicht	0,48 kg (1,06 lb) (9-cels) 0,32 kg (0,7 lb) (6-cels) 0,25 kg (0,55 lb) (4 cels)
Spanning	11,1 VDC (6-cels en 9-cels) 14,8 VDC (4-cels)
Oplaadtijd (naar schatting):	
Computer uit	2,5 uur
Werkingsduur	De werkingstijd van batterijen varieert afhankelijk van de werkingomstandigheden en kan aanzienlijk worden gereduceerd onder bepaalde omstandigheden met intensief stroomgebruik. Zie <a href="#">Stroomproblemen</a> .  Zie <a href="#">Batterijen gebruiken</a> voor meer informatie over de levensduur van batterijen.
Levensduur (geschat)	300 ontladings-/ladingscyclussen
Temperatuurbereik:	
Bedrijfstemperatuur	0° tot 35° C ( 32° tot 95° F)
Opslagtemperatuur	-40° tot 60° C (-40° tot 140° F)
Knoopcel	CR-2032

<b>Netadapter</b>	
Invoerstroom	100-240 VAC
Ingangsstroom (maximum)	1,5 A
Ingangsfrequentie	50-60 Hz
Uitvoerstroom	4,34 A (maximum bij een puls van 4 seconden); 3,34 A (doorlopend)
Uitgangsstroom	65 W
Toegekende uitgangsspanning	19,5 +/-1,0 VDC
Afmetingen:	
Hoogte	28,2 mm (1,11 inch)
Breedte	57,9 mm (2,28 inch)
Diepte	137,2 mm (5,4 inch)
Gewicht (met kabels)	0,36 kg (0,79 lb)
Temperatuurbereik:	
Bedrijfstemperatuur	0° tot 35° C (32° tot 95° F)
Opslagtemperatuur	-40° tot 65° C (-40° tot 149° F)

<b>Fysiek</b>	
Hoogte	36 mm (1,42 inch)
Breedte	356 mm (14,02 inch)
Diepte	265,5 mm (10,45 inch)
Gewicht (met een 6-cels batterij):	
Configureerbaar tot minder dan	2,9 kg (6,38 lb)

<b>Omgevingsinformatie</b>	
Temperatuurbereik:	
Bedrijfstemperatuur	0° tot 35° C (32° tot 95° F)
Opslagtemperatuur	-40° tot 65° C (-40° tot 149° F)
Relatieve vochtigheid (maximum):	
Bedrijfstemperatuur	10% tot 90% (niet-condenserend)
Opslagtemperatuur	5% tot 95% (niet-condenserend)
Maximale trilling (met behulp van een willekeurig vibrerend spectrum dat de gebruikersomgeving simuleert):	
Bedrijfstemperatuur	0,9 GRMS
Opslagtemperatuur	1,3 GRMS
Maximale schok	
<b>OPMERKING:</b> De maximale schok wordt gemeten met de vaste schijf in een positie waarbij de koppen zijn geparkeerd en met een 2-ms halve-sinuspuls voor werking en wordt ook gemeten met de vaste schijf in een positie waarbij de koppen zijn geparkeerd en met een 2-ms halve-sinuspuls voor opslag.	
Bedrijfstemperatuur	122 G
Opslagtemperatuur	163 G
Hoogte (maximum):	
Bedrijfstemperatuur	-15,2 tot 3.048 m (-50 tot 10.000 voet)
Opslagtemperatuur	-15,2 tot 10.668 m (-50 tot 35.000 voet)

[Terug naar inhoudspagina](#)

[Terug naar inhoudspagina](#)

## Reizen met uw computer

### Dell™ Inspiron™ 1501 Gebruikershandleiding

- [Uw computer identificeren](#)
  - [De computer inpakken](#)
  - [Reistips](#)
- 

### Uw computer identificeren

- 1 Bevestig een naamplaatje of een visitekaartje aan de computer.
  - 1 Noteer het nummer van uw servicelabel en bewaar deze op een veilige plaats uit de buurt van uw computer of draagtas.
  - 1 Gebruik het servicelabel als u verlies of diefstal moet rapporteren aan vertegenwoordigers van de rechtshandhaving en/of aan Dell.
  - 1 Maak een bestand aan op het bureaublad van Microsoft® Windows® genaamd **indien\_gevonden**. Sla informatie zoals uw naam, adres en telefoonnummer in dit bestand op.
  - 1 Neem contact op met de leverancier van uw creditcard en vraag of deze gecodeerde identificatielabel aanbiedt.
- 

### De computer inpakken

- 1 Verwijder externe apparaten die op de computer zijn aangesloten en bewaar deze op een veilige locatie. Verwijder alle kabels die zijn aangesloten op de geïnstalleerde pc-kaarten en verwijder pc-kaarten die uit de computer steken. Zie [Kaarten gebruiken](#).
  - 1 Laad de hoofdbatterij en alle reservebatterijen die u mee wilt nemen, volledig op.
  - 1 Zet de computer uit.
  - 1 Koppel de netadapter los van de computer.
- ➔ **KENNISGEVING:** Als het beeldscherm is gesloten, is het mogelijk dat objecten die op het toetsenbord of de palmsteun zijn geplaatst het beeldscherm beschadigen.
- 1 Verwijder alle objecten zoals paperclips, pennen en papier van het toetsenbord en de palmsteun en sluit het beeldscherm.
  - 1 Gebruik de optionele Dell™-draagtas om de computer en accessoires op veilige wijze samen op te bergen.
  - 1 Vervoer de computer niet samen met items zoals scheercreme, parfum of voedsel.
- ➔ **KENNISGEVING:** Als de computer is blootgesteld aan extreme temperaturen, moet u deze 1 uur voordat u deze aanzet laten acclimatiseren aan de kamertemperatuur.
- 1 Bescherm de computer, batterijen en de vaste schijf tegen gevaren zoals extreme temperaturen, overmatige blootstelling aan zonlicht, vuil, stof en vloeistoffen.
  - 1 Verpak de computer op zodanige wijze dat deze niet in de kofferbak van uw auto of in een bagagecompartiment heen en weer wordt geschoven.
- 

### Reistips

- ➔ **KENNISGEVING:** Voorkom gegevensverlies door de computer niet te verplaatsen terwijl u gebruik maakt van het optische station.
- ➔ **KENNISGEVING:** Check de computer niet in als bagage.
- 1 Schakel eventueel draadloze apparaten op de computer uit om de beschikbare werkingsduur van de batterij te maximaliseren. Druk op <Fn><F2> om alle draadloze activiteit uit te schakelen.
  - 1 Wijzig zo mogelijk uw opties voor energiebeheer (zie [De energiebeheerinstellingen configureren](#)) om de werkingsduur van de batterij te maximaliseren.
  - 1 Als u internationaal reist, moet u een bewijs van eigendom bij de hand hebben — of van uw recht om van de computer gebruik te maken indien deze het eigendom van een bedrijf is — om uw doortocht door de douane te versnellen. Raadpleeg de douaneregelingen van de landen die u van plan bent te bezoeken. U kunt verder overwegen om een internationaal carnet (ook wel bekend als een *handelspaspoort*) aan te vragen bij de lokale overheid.
  - 1 Ga na wat voor typen stopcontacten worden gebruikt in de landen die u zult bezoeken en zorg waar nodig voor de juiste stroomadapters.
  - 1 Vraag uw creditcardleverancier om informatie over het type noodhulp tijdens reizen deze biedt aan gebruikers van draagbare computers.

### Reizen met het vliegtuig

- ➔ **KENNISGEVING:** Loop niet met de computer door een metaaldetector. Laat de computer door een röntgenmachine lopen of met de hand inspecteren.

- 1 Zorg ervoor dat u over een opgeladen batterij beschikt in het geval dat u wordt gevraagd om de computer aan te zetten.
- 1 Voordat u aan boord gaat van het vliegtuig, moet u nagaan of het gebruik van een computer is toegestaan. Sommige luchtvaartmaatschappijen verbieden het gebruik van elektronische apparatuur tijdens de vlucht. Alle luchtvaartmaatschappijen verbieden het gebruik van elektronische apparatuur tijdens het opstijgen en landen.

---

[Terug naar inhoudspagina](#)



[Terug naar inhoudspagina](#)

## Problemen oplossen

### Dell™ Inspiron™ 1501 Gebruikershandleiding

- [Dell Diagnostics \(Dell-diagnostiek\)](#)
- [Problemen met stations](#)
- [Problemen met e-mail, modem en internet](#)
- [Foutmeldingen](#)
- [Problemen met de ExpressCard](#)
- [Problemen met het toetsenbord](#)
- [Vergrendelingen en softwareproblemen](#)
- [Geheugenproblemen](#)
- [Netwerkproblemen](#)
- [Stroomproblemen](#)
- [Problemen met de printer](#)
- [Problemen met de scanner](#)
- [Problemen met het geluid en de speakers](#)
- [Problemen met de touchpad of muis](#)
- [Problemen met de grafische kaart en het beeldscherm](#)
- [Stuurprogramma's](#)
- [Incompatibiliteitsproblemen voor software en hardware oplossen](#)
- [Het besturingssysteem herstellen](#)

---

## Dell Diagnostics (Dell-diagnostiek)

 **LET OP:** Voordat u met een van de procedures in dit gedeelte begint, moet u de veiligheidsinstructies in de *productinformatie*gids raadplegen.

### Wanneer het Dell-diagnoseprogramma te gebruiken

Als zich een probleem voordoet met uw computer, voer dan de controles uit die worden beschreven in [Vergrendelingen en softwareproblemen](#) en gebruik Dell Diagnostics (Dell-diagnose) voordat u contact opneemt met Dell voor technische ondersteuning.

Het verdient aanbeveling om deze procedures af te drukken voordat u begint.

 **KENNISGEVING:** Het programma Dell Diagnostics (Dell-diagnostiek) werkt alleen op Dell-computers.

 **OPMERKING:** De cd *Drivers and Utilities* (Hulp- en stuurprogramma's) is optioneel en wordt mogelijk niet met uw computer meegeleverd.

Start Dell Diagnostics (Dell-diagnostiek) vanaf de vaste schijf of vanaf de cd *Drivers and Utilities* (stuur- en hulpprogramma's).

### Dell Diagnostics (Dell-diagnostiek) starten vanaf vaste schijf

Het Dell-diagnoseprogramma bevindt zich op een verborgen partitie op de vaste schijf.

 **OPMERKING:** Als op uw computer geen schermafbeelding kan worden weergegeven, dient u contact op te nemen met Dell. Zie [Contact opnemen met Dell](#).

1. Sluit de computer af.
2. Sluit de computer aan op een stopcontact als dit nog niet het geval is.
3. Start of herstart de computer.
4. De diagnostiek kan op twee manieren worden opgeroepen:
  - a. **Zet de computer aan.** Druk zodra het DELL™-logo wordt weergegeven onmiddellijk op <F12>. Selecteer **Diagnostics** (Diagnose) in het opstartmenu en druk op <Enter>.

 **OPMERKING:** Als u te lang wacht en het logo van het besturingssysteem verschijnt, moet u blijven wachten tot u het bureaublad van Microsoft® Windows® ziet. Sluit de computer vervolgens af en probeer het opnieuw.

- b. Houd <Fn> ingedrukt terwijl u het systeem opstart.

 **OPMERKING:** Als er een bericht verschijnt dat er geen diagnoseprogramma wordt gevonden, voert u Dell Diagnostics (Dell-diagnostiek) uit vanaf de cd *Drivers and Utilities* (Stuur- en hulpprogramma's).

De computer voert een Pre-boot System Assessment (systeemanalyse) uit, een reeks opstarttests van het moederbord, toetsenbord, de vaste schijf en het computerscherm.

- 1 Beantwoord tijdens de analyse eventuele vragen die worden gesteld.
- 1 Als een fout wordt gedetecteerd, stopt de computer en klinkt een geluidssignaal afgeven. U stopt de analyse en start de computer opnieuw door op <n> te drukken; u gaat verder met de volgende test door op <y> te drukken; druk op <r> om het onderdeel waar een fout optrad opnieuw te testen.
- 1 Als tijdens de zelftest van het systeem fouten worden aangetroffen, dient u de foutcodes te noteren en contact op te nemen met Dell.

Als de Pre-boot System Assessment (Systeemanalyse) succesvol wordt voltooid, ziet u de melding **Booting Dell Diagnostic Utility Partition. Press any key to continue.** (Opstarten vanaf partitie met Dell-diagnostiekprogramma. Druk op een willekeurige toets om door te gaan).

5. Druk op een toets om Dell Diagnostics te starten vanaf de partitie met het diagnostische hulpprogramma op de harde schijf.

## Dell Diagnostics starten vanaf de cd Drivers and Utilities (stuur- en hulpprogramma's)

1. Plaats de cd *Drivers and Utilities* (stuur- en hulpprogramma's) in het cd-rom-station.

2. Zet de computer uit en start deze opnieuw.

Zodra het DELL-logo verschijnt, drukt u meteen op <F12>.

Als u te lang wacht en het logo van Windows verschijnt, moet u wachten totdat u het bureaublad van Windows ziet. Sluit de computer vervolgens af en probeer het opnieuw.

 **OPMERKING:** Met de volgende stappen wordt de opstartvolgorde slechts één keer gewijzigd. De volgende keer dat u de computer start, gebeurt dat volgens de instellingen die zijn gedefinieerd in het systeemsetupprogramma.

3. Als de lijst met opstartbronnen verschijnt, selecteert u **IDE CD-ROM Device CD/DVD/CD-RW Drive** en drukt u op <Enter>.
4. Selecteer de optie **Boot from CD-ROM** (Opstarten vanaf cd-rom) in het menu en druk vervolgens op <Enter>.
5. Typ **1** om het cd-menu op te roepen en druk op <Enter> om verder te gaan.
6. Selecteer **De Dell-diagnostiek uitvoeren** uit de genummerde lijst. Als er meerdere versies worden aangegeven, moet u de versie selecteren die voor uw computer van toepassing is.
7. Als het **Hoofdmenu** van het Dell Diagnostics (Dell-diagnostiek) wordt weergegeven, selecteert u de test die u wilt uitvoeren.

## Hoofdmenu Dell Diagnostics

1. Nadat het Dell-diagnoseprogramma is geladen en het scherm met het **Hoofdmenu** wordt weergegeven, klikt u op de knop voor de gewenste optie.

Optie	Functie
Express Test (Snelle test)	Hiermee wordt een snelle test uitgevoerd van apparaten. Deze test neemt normaliter 10 tot 20 minuten in beslag en vereist geen interactie van uw kant. Als u eerst de <b>snelle test</b> uitvoert, vergroot u de kans om het probleem snel op te sporen.
Extended Test (Uitgebreide test)	Hiermee wordt een grondige controle van apparaten uitgevoerd. Deze test neemt normaliter 1 uur of meer in beslag. Zo nu en dan zult u vragen moeten beantwoorden.
Custom Test (Aangepaste test)	Hiermee kunt u een bepaald apparaat testen. U kunt de tests die u wilt uitvoeren, zelf aanpassen.
Symptom Tree (Symptomenstructuur)	Geeft een overzicht van de problemen die het vaakst optreden en stelt u in staat om een test te selecteren op basis van de symptomen van het probleem dat u ondervindt.

2. Als er tijdens een test een probleem wordt opgespoord, wordt er een bericht weergegeven met de foutcode en een beschrijving van het probleem. Noteer de foutcode en de beschrijving van het probleem en volg de instructies op het scherm.

Neem contact op met Dell, als u de fout niet kunt oplossen. Zie [Contact opnemen met Dell](#).

 **OPMERKING:** Het servicelabel voor de computer bevindt zich bovenaan elk testvenster. Als u contact opneemt met Dell, zullen de medewerkers van de technische ondersteuning naar het servicelabel vragen.

3. Wanneer u een test uitvoert van de optie **Custom Test** (Aangepaste test) of **Symptom Tree** (Symptomenstructuur), kunt u voor meer informatie over de test op een van de tabbladen klikken die in de volgende tabel worden beschreven.

Tabblad	Functie
Results (Resultaten)	Hier worden de resultaten van de test weergegeven, samen met eventuele foutcondities die zijn aangetroffen.
Errors (Fouten)	Geeft de aangetroffen foutcondities en de foutcodes weer en een beschrijving van het probleem.
Help	Hier wordt de test beschreven en worden eventuele vereisten voor het uitvoeren van de test vermeld.
Configuration	Hier wordt de hardwareconfiguratie beschreven voor het geselecteerde apparaat.

(Configuratie)	Dell Diagnostics haalt configuratiegegevens op voor alle apparaten uit de systeeminstellingen, het geheugen, verschillende interne tests en geeft de informatie weer in de lijst met apparaten in het linkervenster van het scherm. Mogelijk worden in het apparaatoverzicht niet de namen van alle onderdelen weergegeven die zijn geïnstalleerd in of aangesloten op de computer.
Parameters	Hiermee kunt u de test aanpassen door de testinstellingen te wijzigen.

- Als de tests zijn voltooid en u Dell Diagnostics (Dell-diagnostiek) uitvoert vanaf de cd *Drivers and Utilities* (Stuur- en hulpprogramma's), moet u de cd uit het station verwijderen.
- Als de tests zijn voltooid, sluit u het testvenster om terug te keren naar het venster **Main Menu** (Hoofdmenu). Als u het Dell-diagnoseprogramma wilt verlaten en de computer opnieuw wilt starten, sluit u het venster **Main Menu**.

## Problemen met stations

 **LET OP:** Voordat u met een van de procedures in dit gedeelte begint, moet u de veiligheidsinstructies in de *productinformatiegids* raadplegen.

**Controleer of Microsoft® Windows® het station herkent** — Klik op de **Start**-knop en vervolgens op **Deze computer**. Als het diskette-, cd- of dvd-station niet in de lijst wordt weergegeven, moet u een scan uitvoeren met uw antivirusprogramma en de computer controleren op en verlossen van eventuele virussen. In sommige gevallen kunnen computervirussen ervoor zorgen dat Windows een station niet meer herkent.

### Test het station —

- Plaats een andere diskette, cd of dvd in het station om de mogelijkheid uit te sluiten dat de oorspronkelijke diskette, cd of dvd een defect bevat.
- Plaats een opstartbare diskette in het station en start de computer opnieuw.

**Reinig het station of de schijf** — Zie [De computer reinigen](#).

**Controleer of de cd goed op de spil is aangebracht**

**Controleer de kabelaansluitingen**

**Controleer op hardwareconflicten** — Zie [Incompatibiliteitsproblemen voor software en hardware oplossen](#).

**Voer de Dell-diagnostiek uit** — Zie [Dell Diagnostics \(Dell-diagnostiek\)](#).

## Problemen met cd- en dvd-stations

 **OPMERKING:** Snelle cd- of dvd-stations kunnen gaan trillen. Dit is normaal. Het geluid dat hierbij ontstaat duidt niet op een defect station of een defecte cd of dvd.

 **OPMERKING:** Als gevolg van verschillende wereldwijde regio's en schijfformaten werken mogelijk niet alle dvd's in dvd-stations.

### Problemen met het schrijven naar een cd-/dvd-rw-station

**Sluit de andere programma's** — Het cd-/dvd-rw-station moet tijdens het schrijven een ononderbroken stroom van gegevens ontvangen. Als deze gegevensstroom wordt onderbroken, zal een fout optreden. Probeer alle programma's te sluiten voordat u naar de cd/dvd-rw probeert te schrijven.

**Zet de Windows standby-modus uit voordat u naar een cd-/dvd-rw-schijf schrijft** — Zie [Energiebeheermodi](#) voor informatie over de standby-modus.

**Reduceer de schrijfsnelheid** — Zie de Help-bestanden voor de software voor het branden van cd's en dvd's.

## Als de lade van het cd-, cd-rw-, dvd- of dvd+rw-station niet uit de computer wordt geworpen

- Zorg ervoor dat de computer uit staat.

2. Trek een paperclip recht en breng een van de uiteinden aan in het uitwerpgat aan de voorzijde van het station. Druk stevig totdat de lade gedeeltelijk wordt uitgeworpen.
3. Trek de lade voorzichtig uit de computer totdat deze niet meer verder kan.

## Als u een vreemd schrapend of knarsend geluid hoort

1. Controleer of het geluid niet veroorzaakt wordt door het programma dat wordt uitgevoerd.
1. Controleer of de diskette of schijf op juiste wijze in het station is geplaatst.

## Problemen met de vaste schijf

**Laat de computer afkoelen voordat u deze aanzet** — Een verhitte vaste schijf kan ervoor zorgen dat het besturingssysteem niet opstart. Probeer de computer naar kamertemperatuur terug te laten keren voordat u deze aanzet.

### Voer Check Disk uit —

1. Klik op de **Start**-knop en vervolgens op **Deze computer**.
2. Klik met de rechtermuisknop op **Lokale schijf C:**.
3. Klik op **Eigenschappen**.
4. Klik op het tabblad **Extra**.
5. Klik onder **Foutcontrole** op **Nu controleren**.
6. Klik op **Beschadigde sectoren zoeken en repareren**.
7. Klik op **Starten**.

---

## Problemen met e-mail, modem en internet

 **LET OP:** Voordat u met een van de procedures in dit gedeelte begint, moet u de veiligheidsinstructies in de *productinformatiegids* raadplegen.

 **OPMERKING:** Sluit de modem alleen op een analoge telefoonaansluiting aan. De modem zal niet werken als deze is aangesloten op een digitaal telefoonnetwerk.

**Controleer de beveiligingsinstellingen van Microsoft Outlook® Express** — Als u uw e-mailbijlagen niet kunt openen, gaat u als volgt te werk:

1. Klik in Outlook Express op **Extra**, klik op **Opties** en klik dan op **Beveiliging**.
2. Klik op **Geen bijlagen toestaan** om het vinkje te verwijderen.

**Controleer de telefoonlijn**  
**Controleer de telefoonaansluiting**  
**Sluit de modem rechtstreeks aan op de telefoonaansluiting**

### Gebruik een andere telefoonlijn —

1. Controleer of de telefoonlijn is aangesloten op de telefoonaansluiting op de modem. (De aansluiting heeft een groen label of er staat een aansluitingvormig pictogram naast.)
1. Controleer of u een klik hoort wanneer u de telefoonlijnaansluiting in de modem steekt.
1. Koppel de telefoonkabel los van de modem en sluit deze aan op een telefoon. Luister of u een kiestoon hoort.
1. Als er andere telefoonapparaten zijn die de lijn delen, zoals een antwoordapparaat, fax, stroomstootbeveiliging of lijnsplitser, dient u deze terzijde te leggen en de modem rechtstreeks op het wandcontact van de telefoon aan te sluiten. Als u een telefoonsnoer gebruikt dat 3 m of langer is, moet u een korter snoer gebruiken.

**Voer het diagnostische hulpmiddel Modem Helper uit** — Klik op **Start**, wijs **Programma's aan** en klik dan op **Modem Helper**. Volg de aanwijzingen op het scherm om modemproblemen te identificeren en op te lossen. (Modem Helper is niet op alle computers beschikbaar.)

#### Controleer of de modem met Windows communiceert —

1. Klik op **Start** en op **Configuratiescherm**.
2. Klik op **Printers en andere hardware**.
3. Klik op **Telefoon- en modemopties**.
4. Klik op het tabblad **Modems**.
5. Klik op de COM-poort voor uw modem.
6. Klik op **Eigenschappen** klik op het tabblad **Diagnostische gegevens** en klik dan op **Instellingen opvragen** om te controleren of de modem met Windows communiceert.

Als alle opdrachten een reactie opleveren, werkt de modem naar behoren.

**Controleer of u verbonden bent met internet** — Controleer of u een abonnement bij een internetprovider hebt. Zorg dat het e-mailprogramma Outlook Express is geopend en klik op **Bestand**. Als de optie **Off line werken** is voorzien van een vinkje, moet u het vinkje aanklikken om het te verwijderen en een internetverbinding te maken. Neem voor hulp contact op met uw internetprovider.

**Scan de computer op spyware** — Als uw computer zeer traag is, vaak last heeft van pop-upadvertenties of als er problemen zijn met het opzetten van een internetverbinding, is uw computer mogelijk geïnfecteerd met spyware. Gebruik een virusscanner met bescherming tegen spyware (mogelijk is voor uw programma een upgrade nodig) om de computer te scannen en eventuele spyware te verwijderen. Ga voor meer informatie naar [support.dell.com](http://support.dell.com) en zoek naar het trefwoord *spyware*.

---

## Foutmeldingen

 **LET OP:** Voordat u met een van de procedures in dit gedeelte begint, moet u de veiligheidsinstructies in de *productinformatiegids* raadplegen.

Als het bericht niet in deze lijst voorkomt, moet u de documentatie voor het besturingssysteem raadplegen of de documentatie voor het programma dat actief was toen de melding verscheen.

**Auxiliary device failure** (storing in randapparaat) — Mogelijk is de touchpad, track stick of externe muis defect. Controleer de kabelaansluiting als u met een externe muis werkt. Activeer de optie **Pointing Device** (aanwijsapparaat) in het systeemsetupprogramma (zie [Het systeem-setup-programma gebruiken](#)). Als het probleem zich blijft voordoen, dient u contact met Dell op te nemen. Zie [Contact opnemen met Dell](#).

**Bad command or file name** (Ongeldige opdracht of bestandsnaam) — Controleer of de opdracht geen spelfout bevat. Breng op de juiste plaatsen spaties aan en gebruik de juiste padnaam.

**Cache disabled due to failure** (Cache uitgeschakeld als gevolg van fout) — Er is een storing opgetreden in de primaire cache van de microprocessor. Neem contact op met Dell Zie [Contact opnemen met Dell](#).

**CD drive controller failure** (storing in de controller van het cd-rom-station) — Het cd-rom-station reageert niet op opdrachten van de computer. Zie [Problemen met stations](#).

**Data error** (gegevensfout) — De vaste schijf kan de gegevens niet lezen. Zie [Problemen met stations](#).

**Decreasing available memory** (het beschikbare geheugen wordt verkleind) — Een of meer geheugenmodules is mogelijk defect of op onjuiste wijze aangebracht. Installeer de geheugenmodules opnieuw en vervang deze zo nodig. Zie [Geheugen](#).

**Disk C: failed initialization** (Kan schijf c: niet initialiseren) — De computer kan de vaste schijf niet initialiseren. Voer de tests voor de vaste schijven in Dell Diagnostics uit. Zie [Dell Diagnostics \(Dell-diagnostiek\)](#).

**Drive not ready** (Station niet gereed) — Er moet een vaste schijf in het compartiment worden aangebracht. Installeer een vaste schijf in het compartiment voor de vaste schijf. Zie [Vaste schijf](#).

**Error reading PCMCIA card** (Kan de PCMCIA-kaart niet lezen) — De computer kan de ExpressCard niet identificeren. Plaats de kaart opnieuw of probeer het met een andere kaart. Zie [ExpressCards](#).

**Extended memory size has changed** (De grootte van het extended memory is veranderd) — De hoeveelheid geheugen die in NVRAM is vastgelegd komt niet overeen met het geheugen dat in de computer is geïnstalleerd. Start de computer opnieuw op. Neem contact op met Dell als het probleem zich opnieuw voordoet. Zie [Contact opnemen met Dell](#).

**The file being copied is too large for the destination drive** (Het bestand dat u aan het kopiëren bent, is te groot voor het doelstation) — Het bestand dat u probeert te kopiëren is te groot om op de schijf te passen, of de schijf is te vol. Probeer het bestand naar een andere schijf te kopiëren of gebruik een schijf met een grotere capaciteit.

**A filename cannot contain any of the following characters: \ / : \* ? " < > |** (De volgende tekens mogen niet in een bestandsnaam worden gebruikt: \ / : \* ? " < > |) — Gebruik deze tekens niet in bestandsnamen.

**Gate A20 failure** (Fout in poort A20) — Misschien zit er een geheugenmodule los. Installeer de geheugenmodules opnieuw en vervang deze zo nodig. Zie [Geheugen](#).

**General failure** (Algemene fout) — Het besturingssysteem is niet in staat om de opdracht uit te voeren. Deze melding wordt normaliter gevolgd door specifieke informatie—bijvoorbeeld `Printer out of paper` (Printerpapier op). Onderneem overeenkomstig actie.

**Hard-disk drive configuration error** (Configuratiefout vaste schijfstation) — De computer is niet in staat om het stationtype te identificeren. Zet de computer uit, verwijder de vaste schijf (zie [Vaste schijf](#)) en start de computer op vanaf een cd. Zet de computer vervolgens uit, installeer de vaste schijf opnieuw en start de computer opnieuw op. Voer vaste-schijf-tests uit in Dell Diagnostics (Dell-diagnostiek) (zie [Dell Diagnostics \(Dell-diagnostiek\)](#)).

**Hard-disk drive controller failure 0** (controllerfout 0 in vaste schijf) — De vaste schijf reageert niet op opdrachten van de computer. Sluit de computer af, verwijder de vaste schijf (zie [Vaste schijf](#)) en start de computer op vanaf een cd. Zet de computer vervolgens uit, installeer de vaste schijf opnieuw en start de computer opnieuw op. Probeer een ander station indien het probleem zich blijft voordoen. Voer vaste-schijf-tests uit in Dell Diagnostics (Dell-diagnostiek) (zie [Dell Diagnostics \(Dell-diagnostiek\)](#)).

**Hard-disk drive failure** (Storing in de vaste schijf) — De vaste schijf reageert niet op opdrachten van de computer. Zet de computer uit, verwijder de vaste schijf (zie [Vaste schijf](#)) en start de computer op vanaf een cd. Zet de computer vervolgens uit, installeer de vaste schijf opnieuw en start de computer opnieuw op. Probeer een ander station indien het probleem zich blijft voordoen. Voer vaste-schijf-tests uit in Dell Diagnostics (Dell-diagnostiek) (zie [Dell Diagnostics \(Dell-diagnostiek\)](#)).

**Hard-disk drive read failure** (Kan de vaste schijf niet lezen) — De vaste schijf is mogelijk defect. Sluit de computer af, verwijder de vaste schijf (zie [Vaste schijf](#)) en start de computer op vanaf een cd. Zet de computer vervolgens uit, installeer de vaste schijf opnieuw en start de computer opnieuw op. Probeer een ander station indien het probleem zich blijft voordoen. Voer vaste-schijf-tests uit in Dell Diagnostics (Dell-diagnostiek) (zie [Dell Diagnostics \(Dell-diagnostiek\)](#)).

**Insert bootable media** (plaats een opstartmedium in de computer) — Het besturingssysteem probeert om op te starten vanaf een niet-opstartbare cd. Plaats een opstartbare cd in het station.

**Invalid configuration information-please run System Setup Program** (ongeldige configuratiegegevens - voer de systeemsetup opnieuw uit) — De systeemconfiguratieinformatie komt niet overeen met de hardwareconfiguratie. Deze melding treedt in de meeste gevallen op nadat een geheugenmodule is geïnstalleerd. Corrigeer de nodige instellingen in het systeemsetupprogramma (zie [Het systeem-setup-programma gebruiken](#)).

**Keyboard clock line failure** (storing in de toetsenbord-kloklijn) — Controleer de kabelaansluiting als u met een extern toetsenbord werkt. Voer de test voor de controller van het toetsenbord uit in Dell Diagnostics (Dell-diagnostiek) (zie [Dell Diagnostics \(Dell-diagnostiek\)](#)).

**Keyboard controller failure** (storing in de toetsenbordcontroller) — Controleer de kabelaansluiting als u met een extern toetsenbord werkt. Start de computer opnieuw en zorg ervoor dat u tijdens de opstartroutine het toetsenbord niet aanraakt. Voer de test voor de controller van het toetsenbord uit in Dell Diagnostics (Dell-diagnostiek) (zie [Dell Diagnostics \(Dell-diagnostiek\)](#)).

**Keyboard data line failure** (storing in de toetsenbord-gegevenslijn) — Controleer de kabelaansluiting als u met een extern toetsenbord werkt. Voer de test voor de controller van het toetsenbord uit in Dell Diagnostics (Dell-diagnostiek) (zie [Dell Diagnostics \(Dell-diagnostiek\)](#)).

**Keyboard stuck key failure** (storing toetsenbord: toets zit vast) — Controleer de kabelaansluiting als u met een extern toetsenbord of toetsenblok werkt. Start de computer opnieuw en zorg ervoor dat u tijdens de opstartprocedure het toetsenbord of de toetsen niet aanraakt. Voer de Stuck Key-test (testen op vastzittende toetsen) uit in Dell Diagnostics (Dell-diagnostiek) (zie [Dell Diagnostics \(Dell-diagnostiek\)](#)).

**Memory address line failure at address, read value expecting value** (storing adreslijn geheugen op adres, leeswaarde verwacht waarde) — Een geheugenmodule is mogelijk defect of op onjuiste wijze aangebracht. Installeer de geheugenmodules opnieuw en vervang deze indien nodig (zie [Geheugen](#)).

**Memory allocation error** (fout in de geheugentoewijzing) — Er is sprake van een conflict tussen de software die u probeert uit te voeren en het besturingssysteem, een ander programma of een hulpprogramma. Zet de computer uit, wacht 30 seconden en start de computer opnieuw. Probeer het programma nogmaals uit te voeren. Als de foutmelding nog steeds verschijnt, moet u de softwaredocumentatie raadplegen.

**Memory data line failure at address, read value expecting value** (storing gegevenslijn op adres, leeswaarde verwacht waarde) — Een geheugenmodule is mogelijk defect of op onjuiste wijze aangebracht. Installeer de geheugenmodules opnieuw en vervang deze indien nodig (zie [Geheugen](#)).

**Memory double word logic failure at address, read value expecting value** (storing dubbele woordlogica geheugen op adres, leeswaarde verwacht waarde) — Een geheugenmodule is mogelijk defect of op onjuiste wijze aangebracht. Installeer de geheugenmodules opnieuw en vervang deze indien nodig (zie [Geheugen](#)).

**Memory odd/even logic failure at address, read value expecting value** (storing oneven/even-logica geheugen op adres, leeswaarde verwacht waarde) — Een geheugenmodule is mogelijk defect of op onjuiste wijze aangebracht. Installeer de geheugenmodules opnieuw en vervang deze indien nodig (zie [Geheugen](#)).

**Memory write/read failure at address, read value expecting value** (lees-/schrijfstorage geheugen op adres, leeswaarde verwacht waarde) — Een geheugenmodule is mogelijk defect of op onjuiste wijze aangebracht. Installeer de geheugenmodules opnieuw en vervang deze indien nodig (zie [Geheugen](#)).

**No boot device available** (er is geen opstartapparaat beschikbaar) — De computer kan de vaste schijf niet vinden. Als de vaste schijf uw opstartbron is, moet u controleren of het station aanwezig is, op juiste wijze is geïnstalleerd en als een opstartbron is gepartitioneerd.

**No boot sector on hard drive** (de vaste schijf bevat geen opstartsector) — Het besturingssysteem is mogelijk beschadigd geraakt. Neem contact op met Dell. Zie [Contact opnemen met Dell](#).

**No timer tick interrupt** (Er is geen timertick-interrupt) — Een chip op het moederbord functioneert mogelijk niet naar behoren. Voer de System Set-tests uit in Dell Diagnostics (Dell-diagnostiek) (zie [Dell Diagnostics \(Dell-diagnostiek\)](#)).

**Not enough memory or resources. Exit some programs and try again** (onvoldoende geheugen of bronnen. Sluit een aantal programma's af en probeer het opnieuw) — Er staan teveel programma's open. Sluit alle vensters en open het programma dat u wilt gebruiken.

**Operating system not found** (kan het besturingssysteem niet vinden) — Installeer de vaste schijf opnieuw (zie [Vaste schijf](#)). Als het probleem zich blijft voordoen, dient u contact op te nemen met Dell. Zie [Contact opnemen met Dell](#).

**Optional ROM bad checksum** (ongeldige checksum optioneel ROM) — Het optionele ROM-geheugen werkt blijkbaar niet. Neem contact op met Dell. Zie [Contact opnemen met Dell](#).

**A required .DLL file was not found** (Kan een vereist .DLL-bestand niet vinden) — Er ontbreekt een essentieel bestand voor het programma dat u probeert te openen. Verwijder het programma en installeer het opnieuw.

1. Klik op **Start** en klik vervolgens op **Configuratiescherm**.
2. Klik op **Software**.
3. Selecteer het programma dat u wilt verwijderen.
4. Klik op **Verwijderen** of **Toevoegen/verwijderen** en volg de aanwijzingen op het scherm.
5. Zie de softwaredocumentatie voor installatieinstructies.

**Sector not found** (kan sector niet vinden) — Het besturingssysteem kan een sector op de vaste schijf niet vinden. Mogelijk bevat de vaste schijf een defecte sector of een beschadigde FAT. Voer Scandisk uit om de bestandsstructuur op de vaste schijf te controleren. Zie Windows Help en ondersteuning voor instructies. Zie [Windows Help en ondersteuning](#) voor informatie over het openen van Help en ondersteuning. Als een groot aantal sectoren defect is geraakt, moet u indien mogelijk een back-up van uw gegevens maken en de vaste schijf vervolgens opnieuw formatteren.

**Seek error** (zoekfout) — Het besturingssysteem is niet in staat om een bepaald spoor op de vaste schijf te vinden.

**Shutdown failure** (afsluitfout) — Een chip op het moederbord functioneert mogelijk niet naar behoren. Voer de System Set-tests uit in Dell Diagnostics (Dell-diagnostiek) (zie [Dell Diagnostics \(Dell-diagnostiek\)](#)).

**Time-of-day clock lost power** (interne klok heeft geen stroom meer) — De systeemconfiguratieinstellingen zijn beschadigd. Sluit de computer aan op een stopcontact en laad de batterij op. Als het probleem aanhoudt, moet u proberen om de gegevens te herstellen door het systeemsetupprogramma te starten. Sluit vervolgens het programma direct af. Zie [Het systeem-setup-programma gebruiken](#). Neem contact op met Dell als het bericht opnieuw wordt weergegeven. Zie [Contact opnemen met Dell](#).

**Time-of-day clock stopped** (de interne klok is stilgevallen) — De reservebatterij die de systeemconfiguratie-instellingen ondersteunt, moet mogelijk opnieuw worden opgeladen. Sluit de computer aan op een stopcontact en laad de batterij op. Als het probleem zich blijft voordoen, dient u contact met Dell op te nemen. Zie [Contact opnemen met Dell](#).

**Time-of-day not set-please run the System Setup program** (Datum en tijd zijn niet ingesteld, voer de systeemsetup uit) — De tijd of datum die in het systeemsetupprogramma is opgeslagen komt niet overeen met de systeemklok. Corrigeer de instellingen bij de opties **Date** (Datum) en **Time** (Tijd). Zie [Het systeem-setup-programma gebruiken](#).

**Timer chip counter 2 failed** (storing in teller 2 van de timerchip) — Een chip op het moederbord functioneert mogelijk niet naar behoren. Voer de System Set-tests uit in Dell Diagnostics (Dell-diagnostiek) (zie [Dell Diagnostics \(Dell-diagnostiek\)](#)).

**Unexpected interrupt in protected mode** (onverwachte onderbreking in beveiligde modus) — Er is mogelijk een storing opgetreden van de toetsenbordcontroller, of er zit een geheugenmodule los. Voer de System Memory-tests (Systeemgeheugentests) en de Keyboard Controller-test (Test van de toetsenbordcontroller) uit in Dell Diagnostics (Dell-diagnostiek) (zie [Dell Diagnostics \(Dell-diagnostiek\)](#)).

**x:\ is not accessible. The device is not ready** (Kan x:\ niet openen. Het apparaat is niet gereed) — Plaats een diskette in het station en probeer het opnieuw.

**Warning: Battery is critically low** (waarschuwing, batterij is bijna leeg) — De batterij begint leeg te raken. Vervang de batterij of sluit de computer op een stopcontact aan. Als alternatief kunt u de slaapstand activeren of de computer uitzetten.

---

## Problemen met de ExpressCard

 **LET OP:** Voordat u met een van de procedures in dit gedeelte begint, moet u de veiligheidsinstructies in de *productinformatiegids* raadplegen.

**Controleer de ExpressCard** — Controleer of de ExpressCard goed in de aansluiting is geplaatst.

**Controleer of de kaart door Windows wordt herkend** — Controleer of de kaart in Apparaatbeheer wordt vermeld. Klik op **Start** → **Configuratiescherm** → **Systeem** → **Hardware** → **Apparaatbeheer**.

**Als u problemen hebt met een ExpressCard die door Dell is geleverd** — Neem contact op met Dell. Zie [Contact opnemen met Dell](#).

**Als u problemen hebt met een ExpressCard die niet door Dell is geleverd** — Neem contact op met de fabrikant van de ExpressCard.

---

## Problemen met het toetsenbord

 **LET OP:** Voordat u met een van de procedures in dit gedeelte begint, moet u de veiligheidsinstructies in de *productinformatiegids* raadplegen.



 **OPMERKING:** Gebruik het geïntegreerde toetsenbord tijdens het uitvoeren van Dell Diagnostics (Dell-diagnostiek) of het systeemsetupprogramma. Als u een extern toetsenbord aansluit, blijft het geïntegreerde toetsenbord volledig functioneel.

## Problemen met het externe toetsenbord

 **OPMERKING:** Als u een extern toetsenbord aansluit, blijft het geïntegreerde toetsenbord volledig functioneel.

**Controleer de kabel van het toetsenbord** — Sluit de computer af. Maak de kabel van het toetsenbord los en controleer de kabel op schade. Breng de kabel weer stevig aan.

Als u gebruik maakt van een verlengsnoer voor het toetsenbord, moet u dit snoer loskoppelen en het toetsenbord direct op de computer aansluiten.

### Controleer het externe toetsenbord —

1. Zet de computer uit, wacht één minuut en zet de computer opnieuw aan.
2. Controleer of de lampjes num lock, caps lock en scroll lock oplichten tijdens de opstartroutine.
3. Klik vanuit het bureaublad van Windows op **Start**, wijs **Programma's**→ **Bureau-accessoires** aan en klik dan op **Kladblok**.
4. Voer met het externe toetsenbord een aantal tekens in en controleer of deze tekens op het beeldscherm verschijnen.

Als u deze stappen niet kunt uitvoeren, is het externe toetsenbord mogelijk defect.

### Als u wilt controleren of het probleem aan het externe toetsenbord ligt, moet u de werking van het geïntegreerde toetsenbord controleren —

1. Sluit de computer af.
2. Koppel het externe toetsenbord los van de computer.
3. Zet de computer aan.
4. Klik vanuit het bureaublad van Windows op **Start**, wijs **Programma's**→ **Bureau-accessoires** aan en klik dan op **Kladblok**.
5. Voer een aantal tekens in met behulp van het interne toetsenbord en kijk of deze tekens op het scherm verschijnen.

Als de tekens nu wel verschijnen, is het externe toetsenbord mogelijk defect. Neem contact op met Dell. Zie [Contact opnemen met Dell](#).

**Voer de diagnostische tests voor het toetsenbord uit** — Voer de tests voor met PC-AT compatibele toetsenborden uit in Dell Diagnostics (Dell-diagnostiek) (zie [Dell Diagnostics \(Dell-diagnostiek\)](#)). Als de tests een defect toetsenbord aangeven, dient u contact op te nemen met Dell. Zie [Contact opnemen met Dell](#).

## Onverwachte tekens

**Deactiveer het numerieke toetsenbord** — Druk op <Num Lk> om het numerieke toetsenbord te deactiveren als er getallen in plaats van letters op het scherm verschijnen. Controleer of het lampje voor het getallenslot niet brandt.

---

 **LET OP:** Voordat u met een van de procedures in dit gedeelte begint, moet u de veiligheidsinstructies in de *productinformatiegids* raadplegen.

## De computer start niet op

Controleer of de netadapter goed is aangesloten op de computer en het stopcontact.

## De computer reageert niet meer

 **KENNISGEVING:** U loopt het risico gegevens te verliezen als u het besturingssysteem niet afsluit.

**Zet de computer uit** — Als de computer niet reageert zelfs als u een toets op het toetsenbord indrukt of de muis beweegt, dient u de aan/uit-knop in te drukken en deze minstens 8-10 seconden ingedrukt te houden tot de computer zichzelf uitschakelt. Herstart vervolgens de computer.

## Een programma reageert niet meer of crasht herhaaldelijk

### Beëindig het programma —

1. Druk gelijktijdig op <Ctrl><Shift><Esc>.
2. Klik op het tabblad **Toepassingen** en selecteer het programma dat niet meer reageert.
3. Klik op **Taak beëindigen**.

 **OPMERKING:** Het programma chkdsk wordt mogelijk uitgevoerd wanneer u de computer opnieuw start. Volg de instructies op het scherm.

**Controleer de softwaredocumentatie** — Zo nodig dient u het programma te verwijderen en opnieuw te installeren. Bij software worden meestal installatie-instructies meegeleverd in de documentatie bij de software of op een diskette of CD.

## Een programma is ontwikkeld voor een eerdere versie van het besturingssysteem Microsoft® Windows®

**Voer de wizard Programmacompatibiliteit uit** — Met de wizard Programmacompatibiliteit configureert u een programma zodat het ook werkt in een andere omgeving dan Windows XP (of daarop gelijkend).

1. Klik op **Start**, wijs **Alle programma's** → **Bureau-accessoires** aan en klik dan op **Wizard Programmacompatibiliteit**.
2. Klik in het welkomstscherf op **Volgende**.
3. Volg de instructies op het scherm.

## Er verschijnt een blauw scherm

**Zet de computer uit** — Als de computer niet reageert zelfs als u een toets op het toetsenbord indrukt of de muis beweegt, dient u de aan/uit-knop in te drukken en deze minstens 8-10 seconden ingedrukt te houden tot de computer zichzelf uitschakelt. Herstart vervolgens de computer.

## Overige softwareproblemen

### Controleer de softwaredocumentatie of neem contact op met de softwarefabrikant voor mogelijke oplossingen —

1. Ga na of het programma compatibel is met het besturingssysteem dat op de computer is geïnstalleerd.
1. Controleer of de computer voldoet aan de minimale hardwarevereisten voor de software. Zie de softwarehandleiding voor informatie.
1. Controleer of het programma op juiste wijze is geïnstalleerd en geconfigureerd.
1. Controleer of de stuurprogramma's voor het apparaat geen conflict hebben met het programma.
1. Indien nodig maakt u de installatie van het programma ongedaan en installeert u het opnieuw.

**Maak meteen een reservekopie van uw bestanden.**

**Gebruik een antivirusprogramma om de vaste schijf, de diskettes of de cd's te scannen**

**Bewaar en sluit alle open bestanden of programma's en sluit de computer af via het menu Start**

**Scan de computer op spyware** — Als uw computer zeer traag is, vaak last heeft van pop-upadvertenties of als er problemen zijn met het opzetten van een internetverbinding, is uw computer mogelijk geïnfecteerd met spyware. Gebruik een virusscanner met bescherming tegen spyware (mogelijk is voor uw

programma een upgrade nodig) om de computer te scannen en eventuele spyware te verwijderen. Ga voor meer informatie naar [support.dell.com](https://support.dell.com) en zoek naar het trefwoord *spyware*.

**Voer de Dell-diagnostiek uit** — Als alle tests met succes zijn afgewerkt, is de foutmelding het gevolg van een softwareprobleem. Zie [Dell Diagnostics \(Dell-diagnostiek\)](#).

---

## Geheugenproblemen

 **LET OP:** Voordat u met een van de procedures in dit gedeelte begint, moet u de veiligheidsinstructies in de *productinformatiegids* raadplegen.

**Als een melding verschijnt dat er onvoldoende geheugen is** —

- 1 Bewaar en sluit open bestanden en sluit alle geopende programma's af die u niet gebruikt om te zien of het probleem daarmee is opgelost.
- 1 Zie de softwaredocumentatie voor de minimale geheugenvereisten. Installeer indien nodig extra geheugen (zie [Geheugen](#)).
- 1 Plaats de geheugenmodules opnieuw om u ervan te verzekeren dat de computer succesvol met het geheugen communiceert (zie [Geheugen](#)).
- 1 Voer Dell Diagnostics (Dell-diagnostiek) uit (zie [Dell Diagnostics \(Dell-diagnostiek\)](#)).

**Als u andere geheugenproblemen ondervindt** —

- 1 Plaats de geheugenmodules opnieuw om u ervan te verzekeren dat de computer succesvol met het geheugen communiceert (zie [Geheugen](#)).
  - 1 Zorg ervoor dat u de richtlijnen voor het installeren van geheugen volgt (zie [Geheugen](#)).
  - 1 Voer Dell Diagnostics (Dell-diagnostiek) uit (zie [Dell Diagnostics \(Dell-diagnostiek\)](#)).
- 

## Netwerkproblemen

 **LET OP:** Voordat u met een van de procedures in dit gedeelte begint, moet u de veiligheidsinstructies in de *productinformatiegids* raadplegen.

**Controleer de stekker van de netwerkkabel** — Controleer of de netwerkkabel goed is aangesloten op de netwerkaansluiting en het netwerkcontact.

**Controleer de netwerklampjes bij de netwerkingang** — Als er geen lampje brandt, houdt dit in dat er geen sprake is van netwerkcommunicatie. Vervang de netwerkkabel.

**Start de computer opnieuw en meld u opnieuw aan bij het netwerk.**

**Controleer de netwerkinstellingen** — Neem contact op met de netwerkbeheerder of de persoon die uw netwerk heeft ingesteld om te controleren of de netwerkinstellingen juist zijn en dat het netwerk functioneert.

---

## Stroomproblemen

 **LET OP:** Voordat u met een van de procedures in dit gedeelte begint, moet u de veiligheidsinstructies in de *productinformatiegids* raadplegen.

**Controleer het stroomlampje** — Als het stroomlampje brandt of knippert, is de computer van stroom voorzien. Als het stroomlichtje knippert, bevindt de computer zich in de standby-modusdruk— op de aan/uit-knop om de standby-modus te verlaten. Als het lampje niet brandt, moet u de aan/-uit-knop indrukken om de computer aan te zetten.

 **OPMERKING:** Voor informatie over de standby-modus, zie [Energiebeheermodi](#).

**Laad de batterij op** — Mogelijk is de batterij leeg.

1. Installeer de batterij opnieuw.
2. Gebruik de netadapter om de computer op een stopcontact aan te sluiten.
3. Zet de computer aan.

 **OPMERKING:** De werkingduur van de batterij (de tijd gedurende welke de batterij stroom kan bieden) wordt met de tijd minder. Afhankelijk van de frequentie waarmee de batterij wordt gebruikt en de gebruiksomstandigheden, kan het zijn dat u tijdens de levensduur van de computer een nieuwe batterij moet aanschaffen.

**Controleer het statuslampje van de batterij** — Als het batterijstatuslampje oranje knippert of ononderbroken oranje is, is de batterij leeg of bijna leeg. Steek de stekker van de computer in het stopcontact.

Als het batterijstatuslampje afwisselend groen en oranje knippert, is de batterij te heet om opgeladen te worden. Zet de computer uit, koppel de computer los van het stopcontact en laat de batterij en de computer afkoelen tot kamertemperatuur.

Als het batterijstatuslampje snel oranje knippert, is de batterij mogelijk defect. Neem contact op met Dell. Zie [Contact opnemen met Dell](#).

**Controleer de batterijtemperatuur** — Als de batterijtemperatuur lager is dan 0°C (32°F) zal de computer niet starten.

**Test het stopcontact** — Controleer of het stopcontact werkt door het te testen in combinatie met een ander apparaat, zoals bijvoorbeeld een lamp.

**Controleer de netadapter** — Controleer of de netadapter goed is aangesloten. Als de netadapter voorzien is van een lampje, moet u controleren of het lampje brandt.

**Sluit de computer direct op een stopcontact aan** — Verwijder alle stroombeveiligingsvoorzieningen, aansluitpanelen en verlengsnoeren en ga na of de computer zonder deze hulpmiddelen kan worden aangezet.

**Verwijder mogelijke storingsbronnen** — Zet ventilators, fluorescerende lichten, halogeonlampen en andere apparaten in de nabijheid van de computer uit.

**Wijzig de energie-eigenschappen** — Zie [Energiebeheermodi](#).

**Breng de geheugenmodules opnieuw aan** — Als het stroomlichtje van de computer oplicht maar het beeldscherm leeg blijft, moet u de geheugenmodules opnieuw installeren (zie [Geheugen](#)).

## Voldoende stroomvoorziening voor uw computer garanderen

Uw computer is ontworpen voor gebruik met de 65W-netadapter. U kunt ervoor kiezen de optionele 90W-netadapter te gebruiken voor optimale systeemprestatie. Gebruik van de 90W-netadapter kan de hoeveelheid tijd reduceren die nodig is om de computerbatterij volledig op te laden.

---

## Problemen met de printer

 **LET OP:** Voordat u met een van de procedures in dit gedeelte begint, moet u de veiligheidsinstructies in de *productinformatiegids* raadplegen.

 **OPMERKING:** Neem voor technische ondersteuning voor de printer contact op met de fabrikant van de printer.

**Controleer of de printer aan staat.**

**Controleer de printeraansluitingen** —

- 1 Zie de documentatie voor de printer voor informatie over kabelaansluitingen.
- 1 Controleer of de printerkabels stevig op de printer en computer zijn aangesloten.

**Test het stopcontact** — Controleer of het stopcontact werkt door het te testen in combinatie met een ander apparaat, zoals bijvoorbeeld een lamp.

**Controleer of de printer door Windows wordt herkend** —

1. Klik op **Start**, klik op **Configuratiescherm** en klik dan op **Printers en andere hardware**.
2. Klik op **Reeds geïnstalleerde printers of faxprinters weergeven**.

Als de printer in de lijst wordt vermeld, klikt u met de rechtermuisknop op het pictogram voor de printer.

3. Klik op **Eigenschappen** en klik dan op het tabblad **Poorten**. Controleer in het geval van een parallelle printer of de optie **Afdrukken naar de volgende poort(en)**: is ingesteld op **LPT1 (Printerpoort)**. Controleer in het geval van een USB-printer of de optie **Afdrukken naar de volgende poort(en)**: is ingesteld op **USB**.

**Installeer het stuurprogramma voor de printer opnieuw** — Zie de documentatie bij de printer voor instructies.

---

## Problemen met de scanner

 **LET OP:** Voordat u met een van de procedures in dit gedeelte begint, moet u de veiligheidsinstructies in de *productinformatiegids* raadplegen.

 **OPMERKING:** Neem voor technische ondersteuning voor de scanner contact op met de fabrikant.

**Zie de documentatie bij de printer** — Raadpleeg de documentatie voor de printer voor informatie op het gebied van instellingen en probleemoplossing.

**Zie de documentatie voor de scanner** — Raadpleeg de documentatie voor de scanner voor informatie op het gebied van instellingen en probleemoplossing.

**Ontgrendel de scanner** — Controleer of de scanner is ontgrendeld als deze is voorzien van een vergrendelingslipje of -knop.

**Start de computer opnieuw en kijk of de scanner naar behoren werkt.**

**Controleer de kabelaansluitingen** —

1. Raadpleeg de documentatie voor de scanner voor informatie over kabelaansluitingen.
1. Controleer of de kabels van de scanner goed zijn aangesloten op de scanner en computer.

**Controleer of de scanner door Microsoft Windows wordt herkend** —

1. Klik op **Start**, klik op **Configuratiescherm** en klik dan op **Printers en andere hardware**.
2. Klik op **Scanners en Camera's**.

Als de scanner in de lijst wordt vermeld, herkent Windows uw scanner.

**Installeer het stuurprogramma van de scanner opnieuw** — Zie de documentatie voor de scanner voor instructies.

---

## Problemen met het geluid en de speakers

 **LET OP:** Voordat u met een van de procedures in dit gedeelte begint, moet u de veiligheidsinstructies in de *productinformatiegids* raadplegen.

### Er komt geen geluid uit de ingebouwde speakers

**Stel het Windows-volume bij** — Dubbelklik op het luidsprekerpictogram rechts onder in het scherm. Zorg ervoor dat het volume is ingeschakeld en het geluid niet wordt gedempt. Stel het volume-, bas- of treble-niveau bij om mogelijke storingen op te heffen.

**Het volume aanpassen met sneltoetsen** — Druk op <Fn><End> om de ingebouwde speakers uit te schakelen (dempen) op opnieuw in te schakelen.

**Installeer het stuurprogramma voor het geluid (de audio) opnieuw** — Zie [Stuur- en hulpprogramma's opnieuw installeren](#).

### Er komt geen geluid uit de externe speakers

**Controleer of de subwoofer en de speakers aan staan** — Zie het instellingsdiagram dat met de speakers is meegeleverd. Als de speakers zijn uitgerust met een volumeregeling, moet u het volume-, bas- of treble-niveau regelen om mogelijke storingen op te heffen.

**Het Windows-volume bijstellen** — Klik op dubbelklik op het luidsprekerpictogram rechts onder in het scherm. Zorg ervoor dat het volume is ingeschakeld en het geluid niet wordt gedempt.

**Haal de koptelefoon uit de koptelefooningang** — Het geluid van de speakers wordt automatisch gedeactiveerd wanneer een koptelefoon wordt aangesloten op koptelefooningang aan de voorzijde van de computer.

**Test het stopcontact** — Controleer of het stopcontact werkt door het te testen in combinatie met een ander apparaat, zoals bijvoorbeeld een lamp.

**Verwijder mogelijke storingsbronnen** — Zet ventilators, fluorescerende lichten of halogeenlampen in de nabijheid van de computer uit om te kijken of daarmee mogelijke storingen worden opgeheven.

**Installeer het stuurprogramma voor het geluid (de audio) opnieuw** — Zie [Stuur- en hulpprogramma's opnieuw installeren](#).

**Voer de Dell-diagnostiek uit** — Zie [Dell Diagnostics \(Dell-diagnostiek\)](#).



**OPMERKING:** De volumeregeling in sommige MP3-spelers kan de volume-instellingen van Windows ongedaan maken. Als u naar MP3-tracks hebt geluisterd, moet u controleren of u het volume van de MP3-speler niet lager hebt gezet of hebt uitgezet.

## Er komt geen geluid uit de koptelefoon

**Controleer de kabelaansluiting van de koptelefoon** — Controleer of de kabel van de koptelefoon goed vast zit in de koptelefoonaansluiting (zie [audioingangen](#)).

**Stel het Windows-volume bij** — Klik op dubbelklik op het luidsprekerpictogram rechts onder in het scherm. Zorg ervoor dat het volume is ingeschakeld en het geluid niet wordt gedempt.



## Problemen met de touchpad of muis

**Controleer de instellingen van de touchpad** —

1. Klik op **Start**, klik op **Configuratiescherm** en klik dan op **Printers en andere hardware**.
2. Klik op **Muis**.
3. Probeer de instellingen aan te passen.

**Controleer de muiskabel** — Sluit de computer af. Haal de muiskabel uit de ingang en controleer de kabel op schade. Als u geen tekenen van schade aantreft, brengt u de stekker van de muis weer stevig aan op de muisingang.

Als u gebruik maakt van een verlengsnoer voor de muis, moet u deze kabel verwijderen en de muis direct op de computer aansluiten.

**Als u wilt controleren of het probleem bij de muis ligt, controleert u of de touchpad werkt** —

1. Sluit de computer af.
2. Maak de muis los van de computer.
3. Zet de computer aan.
4. Beweeg op het bureaublad van Windows de cursor met behulp van de touchpad, selecteer een pictogram en open het.

Als de touchpad naar behoren werkt, is de muis mogelijk defect.

Installeer het stuurprogramma van de touchpad opnieuw — Zie [Stuur- en hulpprogramma's opnieuw installeren](#).

---

## Problemen met de grafische kaart en het beeldscherm

 **LET OP:** Voordat u met een van de procedures in dit gedeelte begint, moet u de veiligheidsinstructies in de *productinformatiegids* raadplegen.

### Als het beeldscherm leeg is

 **OPMERKING:** Als u gebruik maakt van een programma waarvoor een hogere resolutie is vereist dan de resolutie die door uw computer wordt ondersteund, raden wij u aan om een externe monitor op uw computer aan te sluiten.

**Controleer de batterij** — Als u gebruik maakt van een batterij om uw computer van stroom te voorzien, is de batterij mogelijk leeg. Sluit de computer aan op een stopcontact met behulp van een netadapter en zet de computer aan.

**Test het stopcontact** — Controleer of het stopcontact werkt door het te testen in combinatie met een ander apparaat, zoals bijvoorbeeld een lamp.

**Controleer de netadapter** — Controleer of de netadapter goed is aangesloten. Als de netadapter voorzien is van een lampje, moet u controleren of het lampje brandt.

**Sluit de computer direct op een stopcontact aan** — Verwijder alle stroombeveiligingsvoorzieningen, aansluitpanelen en verlengsnoeren en ga na of de computer zonder deze hulpmiddelen kan worden aangezet.

**Wijzig de energie-eigenschappen** — Zoek voor het trefwoord *standby* in Windows Help en ondersteuning. Zie [Windows Help en ondersteuning](#) voor informatie over het openen van Help en ondersteuning.

**Het videobeeld wisselen** — Als uw computer is verbonden met een externe monitor, drukt u op <Fn><F8> om het videobeeld naar het beeldscherm over te schakelen.

### Als het beeldscherm moeilijk leesbaar is

**Stel de helderheid bij** — Druk op <Fn> en de pijl-omhoogtoets of pijl-omlaagtoets.

**Plaats de externe subwoofer op een grotere afstand van de computer of monitor** — Als het externe speakersysteem is uitgerust met een subwoofer, moet u ervoor zorgen dat de subwoofer zich ten minste op 60 cm afstand van de computer of de externe monitor bevindt.

**Verwijder mogelijke storingsbronnen** — Zet ventilators, fluorescerende lichten, halogeenlampen en andere apparaten in de nabijheid van de computer uit.

**Draad de computer in een andere richting** — Zorg dat er geen intens zonlicht op het beeldscherm valt, omdat dit voor een slechte beeldkwaliteit kan zorgen.

**Stel de Windows-instellingen voor het beeldscherm bij** —

1. Klik op **Start** en dan op **Configuratiescherm**.
2. Klik op **Vormgeving en thema's**.
3. Klik in het gedeelte dat u wilt wijzigen of klik op het pictogram **Beeldscherm**.

Probeer verschillende instellingen voor **Kleurkwaliteit** en **Beeldschermresolutie**.

## Als slechts een gedeelte van het beeldscherm leesbaar is

### Sluit een externe monitor aan —

1. Zet de computer uit en sluit een externe monitor op de computer aan.
2. Zet de computer en monitor aan en stel de helderheid en het contrast van de monitor bij.

Als de externe monitor werkt, is het beeldscherm van de computer of de videocontroller mogelijk defect. Neem contact op met Dell. Zie [Contact opnemen met Dell](#).

---

## Stuurprogramma's

### Wat is een stuurprogramma?

Een stuurprogramma is een programma waarmee een apparaat zoals een printer, muis of toetsenbord wordt bestuurd. Voor alle apparaten is een stuurprogramma vereist.

Een stuurprogramma fungeert als een vertaler tussen het apparaat en programma's die gebruik maken van dat apparaat. Elk apparaat heeft zijn eigen specifieke opdrachten die alleen het stuurprogramma daarvan kan herkennen.

Op de computers die door Dell worden geleverd zijn de vereiste stuurprogramma's reeds geïnstalleerd — er is geen verdere installatie of configuratie vereist.

- ➔ **KENNISGEVING:** De cd *Drivers and Utilities* (stuur- en hulpprogramma's) kan bepaalde stuurprogramma's bevatten voor besturingssystemen die niet op uw computer zijn geïnstalleerd. Controleer altijd of de software die u installeert geschikt is voor het besturingssysteem op uw computer.

Veel stuurprogramma's, zoals het stuurprogramma voor het toetsenbord, worden geleverd met het Microsoft® Windows® -besturingssysteem. Mogelijk moet u stuurprogramma's installeren als u:

- 1 Een upgrade van het besturingssysteem uitvoert.
- 1 Het besturingssysteem opnieuw installeert.
- 1 Een nieuw apparaat op de computer aansluit of installeert.

### Stuurprogramma's identificeren

Als u een probleem met een apparaat ondervindt, moet u controleren of het stuurprogramma het probleem veroorzaakt en moet u zo nodig het stuurprogramma bijwerken.

1. Klik op **Start** en op **Configuratiescherm**.
2. Klik bij **Selecteer een categorie** op **Prestatie en onderhoud**.
3. Klik op **Systeem**.
4. In het venster **Eigenschappen van het systeem** klikt u op **Hardware**.
5. Klik op **Apparaatbeheer**.
6. Loop de lijst af om te zien of een apparaat gaat vergezeld van een pictogram in de vorm van een uitroepteken op een gele achtergrond.

Als naast de naam van het apparaat een uitroepteken staat, moet u mogelijk het stuurprogramma opnieuw installeren of moet u een nieuw stuurprogramma installeren. Zie [Stuur- en hulpprogramma's opnieuw installeren](#).

### Stuur- en hulpprogramma's opnieuw installeren

- ➔ **KENNISGEVING:** De Dell Support-website op [support.dell.com](http://support.dell.com) en uw cd *Drivers and Utilities* (stuur- en hulpprogramma's) bieden stuurprogramma's die zijn goedgekeurd voor Dell™-computers. Als u stuurprogramma's installeert die u via andere bronnen hebt verkregen, is het mogelijk dat uw computer vervolgens niet meer naar behoren werkt.

- 📌 **OPMERKING:** De cd *Drivers and Utilities* (Hulp- en stuurprogramma's) is optioneel en wordt mogelijk niet met uw computer meegeleverd.

### Vorig stuurprogramma van Windows XP gebruiken



Als een probleem op uw computer optreedt na het installeren of bijwerken van een stuurprogramma, kunt u Vorig stuurprogramma van Windows XP gebruiken om het stuurprogramma te vervangen door een eerdere versie ervan.

1. Klik op **Start** en op **Configuratiescherm**.
2. Klik bij **Selecteer een categorie** op **Prestatie en onderhoud**.
3. Klik op **Systeem**.
4. In het venster **Eigenschappen van het systeem** klikt u op **Hardware**.
5. Klik op **Apparaatbeheer**.
6. Klik met de rechtermuisknop op het apparaat waarvoor een nieuw stuurprogramma werd geïnstalleerd en klik op **Eigenschappen**.
7. Klik op het tabblad **Stuurprogramma's**.
8. Klik op **Vorig stuurprogramma**.

Als Vorig stuurprogramma van Windows XP het probleem niet kan oplossen, gebruikt u Systeemherstel (zie [Windows XP Systeemherstel gebruiken](#)) om de computer terug te zetten naar de werkingstoestand voordat u het nieuwe stuurprogramma installeerde.

## Gebruik de cd Drivers and Utilities (stuur- en hulpprogramma's)

 **OPMERKING:** De cd *Drivers and Utilities* (Hulp- en stuurprogramma's) is optioneel en wordt mogelijk niet met uw computer meegeleverd.

Als het gebruik van het terugzetten van het [vorige stuurprogramma](#) of systeemherstel het probleem niet oplost, dan moet u het stuurprogramma opnieuw installeren van de cd-rom *Drivers and Utilities* (stuur- en hulpprogramma's).

1. Sla alle open bestanden op en sluit deze en sluit alle open programma's.
2. Plaats de cd *Drivers and Utilities* (Stuur- en hulpprogramma's) in het cd-rom-station.  
  
In de meeste gevallen zal de cd vanzelf starten. Als de cd-rom niet start, gaat u naar Windows Verkenner en klikt u op het cd-station om de inhoud van de cd te raadplegen. Vervolgens dubbelklikt u op het bestand **autorcd.exe**. De eerste keer dat u de cd start, kunt u worden gevraagd om setup-bestanden te installeren. Klik op **OK** en volg de instructies op het scherm om verder te gaan.
3. Selecteer in het uitklapvenster **Language** (Taal) op de werkbalk uw voorkeurstaal voor het stuur- of hulpprogramma (indien beschikbaar). Er verschijnt een welkomstvenster.
4. Klik op **Volgende**.  
  
De cd zal automatisch de hardware scannen om na te gaan welke stuur- en hulpprogramma's door uw computer worden gebruikt.
5. Nadat de cd de hardwarescan heeft voltooid, kunt u ook andere stuur- en hulpprogramma's detecteren. Selecteer in **Search Criteria** (Zoekcriteria) de juiste categorieën voor de vervolgmenu's voor **System Model** (Computermodel), **Operating System** (Besturingssysteem) en **Topic** (Onderwerp).  
  
Er zullen een of meer links verschijnen voor de specifieke stuur- en hulpprogramma's die door uw computer worden gebruikt.
6. Klik op de link voor een specifiek stuur- of hulpprogramma voor informatie over het stuur- of hulpprogramma dat u wilt installeren.
7. Klik op de knop **Install** (Installeren) (indien aanwezig) om de installatie van het stuur- of hulpprogramma te starten. Volg de instructies in het welkomstscherm om de installatie te voltooien.  
  
Als er geen knop **Install** (installeren) aanwezig is, is automatische installatie niet mogelijk. Zie de daaropvolgende subsecties voor instructies. Ook kunt u op **Extract** (Uitpakken) klikken, de uitpakinstructies volgen en het leesmij-bestand raadplegen.  
  
Als u wordt gevraagd om naar de bestanden voor de stuurprogramma's te navigeren, klikt u op de cd-schijf in het venster met stuurprogrammainformatie om de bestanden weer te geven die bij het stuurprogramma horen.

## Stuurprogramma's handmatig opnieuw installeren

1. Nadat u de stuurprogrammabestanden naar uw vaste schijf hebt uitgepakt, zoals beschreven in de vorige sectie, klikt u op **Start** en klikt u vervolgens met de rechtermuisknop op **Deze computer**.
2. Klik op **Eigenschappen**.
3. Klik op het tabblad **Hardware** en klik dan op **Apparaatbeheer**.

4. Dubbelklik op het type apparaat waarvoor u het stuurprogramma installeert (bijvoorbeeld **Modems** of **Infraroodapparaten**).
5. Dubbelklik de naam van het bestand waarvoor u het stuurprogramma installeert.
6. Klik op het tabblad **Stuurprogramma** en klik op **Stuurprogramma bijwerken**.
7. Klik op **Ik wil zelf kiezen (geavanceerd)** en klik dan op **Volgende**.
8. Klik op **Bladeren** en blader naar de locatie waarnaar u de bestanden van het stuurprogramma eerder had gekopieerd.
9. Klik op **Volgende** zodra de naam van het juiste stuurprogramma verschijnt.
10. Klik op **Voltooien** en start de computer opnieuw op.

---

## Incompatibiliteitsproblemen voor software en hardware oplossen

Als een apparaat niet wordt gedetecteerd tijdens het instellen van het besturingssysteem of als het wel wordt gedetecteerd maar niet juist wordt geconfigureerd, kunt u de Hardware Troubleshooter (Probleemoplosser voor hardware) gebruiken om de incompatibiliteit op te lossen.

De probleemoplosser voor hardware starten:

1. Klik op **Start** → **Help en ondersteuning**.
2. Typ probleemoplosser voor hardware in het vak **Zoeken** en klik op de pijl om de zoekactie te starten.
3. Klik op **Probleemoplosser voor hardware** in de lijst **Zoekresultaten**.
4. Klik in de lijst **Probleemoplosser voor hardware** op **Er is een hardwareconflict op de computer** en klik op **Volgende**.

---

## Het besturingssysteem herstellen

U kunt het besturingssysteem op een van de volgende manieren terugzetten:

1. Microsoft® Windows® XP Systeemherstel zet de computer terug naar een vorige werkingstoestand zonder de gegevensbestanden te beïnvloeden. Gebruik Systeemherstel als de eerste oplossing voor het herstellen van het besturingssysteem en het behouden van gegevensbestanden. Voor instructies, zie [Windows XP Systeemherstel gebruiken](#).
1. Dell PC Restore van Symantec brengt uw vaste schijf terug in de werkingstoestand die deze had toen u de computer kocht. Dell PC Restore verwijdert alle gegevens op de vaste schijf permanent en verwijdert alle toepassingen die zijn geïnstalleerd nadat u de computer hebt ontvangen. Gebruik PC Restore alleen als Systeemherstel uw probleem met het besturingssysteem niet heeft opgelost. Voor instructies, zie [Dell PC Restore van Symantec gebruiken](#).
1. Als de cd *Operating System* (Besturingssysteem) met de computer is meegeleverd, kunt u deze cd gebruiken om het besturingssysteem terug te zetten. Door het gebruik van de cd *Operating System* (Besturingssysteem) worden echter alle gegevens van de vaste schijf verwijderd. Gebruik de cd *alleen* als Systeemherstel niet in staat was om het probleem met het besturingssysteem op te lossen. Voor instructies, zie [De cd Operating System \(Besturingssysteem\) gebruiken](#).

## Windows XP Systeemherstel gebruiken

Het besturingssysteem Microsoft Windows XP biedt Systeemherstel om u in staat te stellen om de computer terug te brengen naar een vroegere bedrijfstoestand (zonder invloed op de gegevensbestand) als wijzigingen aan de hardware-, software of andere systeeminstellingen de computer in een ongewenste bedrijfstoestand hebben achtergelaten. Zie Windows Help en ondersteuning voor meer informatie over het gebruik van Systeemherstel. Zie [Windows Help en ondersteuning](#) voor informatie over het openen van Help.



**KENNISGEVING:** Maak regelmatig reservekopieën van uw gegevensbestanden. Systeemherstel doet niets aan het bewaken of herstellen van uw gegevensbestanden.



**OPMERKING:** De procedures voor dit document zijn geschreven voor de standaard Windows-weergave. Mogelijk zijn ze niet van toepassing als u uw Dell™-computer instelt op de klassieke Windows-weergave.

## Een herstelpunt maken

1. Klik op **Start** → **Help en ondersteuning**.
2. Klik op de taak voor **Systeemherstel**.
3. Volg de instructies op het scherm.

## De computer terugbrengen naar een eerdere werkingstoestand

Als er problemen optreden nadat u een apparaatstuurprogramma hebt geïnstalleerd, gebruikt u Vorig stuurprogramma om het probleem op te lossen (zie [Vorig stuurprogramma van Windows XP gebruiken](#)) Als dat niet lukt, moet u Systeemherstel.

-  **KENNISGEVING:** Voordat u de computer naar een eerdere werkingstoestand terugbrengt, dient u alle geopende bestanden op te slaan en te sluiten en dient u alle geopende programma's af te sluiten. Zorg ervoor dat u geen bestanden of programma's wijzigt, opent of verwijdert tot het systeemherstel is voltooid.

1. Klik op **Start**→ **Programma's**→ **Accessoires**→ **Systeemwerkset**→ **Systeemherstel**.
2. Zorg ervoor dat **Een eerdere status van deze computer herstellen** is geselecteerd en klik op **Volgende**.
3. Klik op een datum die u wil gebruiken om de computer te herstellen.

Het venster **Een herstelpunt maken** biedt een kalender die het u toestaat herstelpunten te zien en te selecteren. Alle data waarvoor herstelpunten beschikbaar zijn worden in vette letters weergegeven.

4. Selecteer een herstelpunt en klik op **Volgende**.

Als er maar één herstelpunt is voor een gegeven datum, dan wordt dat herstelpunt automatisch geselecteerd. Als er twee of meer herstelpunten beschikbaar zijn, klikt u op het herstelpunt waar u de voorkeur aan geeft.

5. Klik op **Volgende**.

Nadat Systeemherstel de gegevens heeft verzameld wordt het venster **Herstellen voltooid** weergegeven, waarna de computer opnieuw wordt gestart.

6. Klik op **OK** zodra de computer opnieuw is gestart.

U kunt het herstelpunt wijzigen door deze stappen te herhalen voor een ander herstelpunt, maar u kunt het herstel ook ongedaan maken.

## Het laatste systeemherstel ongedaan maken

-  **KENNISGEVING:** Voordat u het laatste systeemherstel ongedaan maakt, dient u alle geopende bestanden te sluiten en dient u alle geopende programma's af te sluiten. Zorg ervoor dat u geen bestanden of programma's wijzigt, opent of verwijdert tot het systeemherstel is voltooid.

1. Klik op **Start**→ **Programma's**→ **Accessoires**→ **Systeemwerkset**→ **Systeemherstel**.
2. Klik op **De laatste herstelbewerking ongedaan maken** en klik dan op **Volgende**.

## Systeemherstel inschakelen

Als u Windows XP opnieuw installeert terwijl er minder dan 200 MB vaste-schijfruimte vrij is, wordt Systeemherstel automatisch uitgeschakeld. U kunt als volgt zien of systeemherstel is ingeschakeld:

1. Klik op **Start**→ **Configuratiescherm**.
2. Klik op **Prestaties en onderhoud**.
3. Klik op **Systeem**.
4. Klik op het tabblad **Systeemherstel**.
5. Zorg ervoor dat het selectievakje **Systeemherstel op alle stations uitschakelen** niet is ingeschakeld.

## Dell PC Restore van Symantec gebruiken

-  **KENNISGEVING:** Dell PC Restore verwijdert alle gegevens op de vaste schijf permanent en verwijdert alle toepassingen en stuurprogramma's die zijn geïnstalleerd nadat u de computer hebt ontvangen. Maak zo mogelijk een reservekopie van de gegevens voordat u PC Restore gebruikt. Gebruik PC Restore alleen als Systeemherstel (zie [Windows XP Systeemherstel gebruiken](#)) het probleem met uw besturingssysteem niet kon oplossen.

-  **OPMERKING:** Dell PC Restore van Symantec is mogelijk niet beschikbaar in sommige landen en voor sommige computers.

Gebruik Dell PC Restore van Symantec alleen als de laatste mogelijkheid voor het herstellen van uw besturingssysteem. PC Restore brengt uw vaste schijf terug in de werkingstoestand die deze had toen u de computer kocht. Alle programma's of bestanden die u hebt toegevoegd sinds u de computer ontving — inclusief gegevensbestanden — worden permanent verwijderd van de vaste schijf. Onder gegevensbestanden vallen documenten, spreadsheets, e-mailberichten, digitale foto's, muziekbestanden enzovoorts. Maak zo mogelijk een reservekopie van alle gegevens voordat u PC Restore gebruikt.

U gebruikt PC Restore als volgt:

1. Zet de computer aan.

Tijdens het opstarten verschijnt boven aan het scherm een blauwe balk met **www.dell.com**.

2. Druk zodra u de blauwe balk ziet op <Ctrl><F11>.

Als u niet op tijd op <Ctrl><F11> drukt, moet u de computer door laten gaan met opstarten en de computer daarna opnieuw opstarten.



**KENNISGEVING:** Als u niet met PC Restore wilt doorgaan, klikt u tijdens de volgende stap op **Reboot** (opnieuw starten).

3. Klik in het volgende scherm dat wordt weergegeven op **Restore** (Herstellen).

4. Klik in het volgende scherm op **Confirm**(Bevestigen).

Het duurt ongeveer 6–10 minuten om het herstelproces te voltooien.

5. Klik zodra u hierom wordt gevraagd op **Finish** (Voltooien) om de computer opnieuw te starten.



**OPMERKING:** Sluit de computer niet handmatig af. Klik op **Finish** (Voltooien) en laat de computer opnieuw opstarten.

6. Klik zodra u hierom wordt gevraagd op **Yes** (Ja).

De computer wordt opnieuw gestart. Aangezien de computer is teruggebracht in zijn oorspronkelijke werkingstoestand, zijn de vensters die worden weergegeven (zoals de gebruiksrechtsovereenkomst) dezelfde vensters die u zag toen u de computer voor het eerst aanzette.

7. Klik op **Volgende**.

Het venster **Systeemherstel** wordt weergegeven en de computer wordt opnieuw opgestart.

8. Klik op **OK** zodra de computer opnieuw is gestart.

## Dell PC Restore verwijderen



**KENNISGEVING:** Als u Dell PC Restore van de vaste schijf verwijdert, verwijdert u het hulpprogramma PC Restore permanent van de computer. Nadat u Dell PC Restore hebt verwijdert, kunt u dit programma niet meer gebruiken om het besturingssysteem van de computer te herstellen.

Dell PC Restore stelt u ertoe in staat de vaste schijf terug te brengen naar de werkingstoestand die deze had toen u de computer kocht. U wordt aangeraden om PC Restore niet van uw computer te verwijderen, zelfs *niet* om extra ruimte op de vaste schijf vrij te maken. Als u PC Restore van de vaste schijf verwijdert, kunt u het nooit meer terugkrijgen en kunt u PC Restore nooit meer gebruiken om het besturingssysteem van de computer in de oorspronkelijke staat te herstellen.

U verwijdert PC Restore als volgt:

1. Meld u op de computer aan als lokaal beheerder.
2. Ga in de Windows Verkenner naar `c:\dell\utilities\DSR`.
3. Dubbelklik op de bestandsnaam **DSRIRRemv2.exe**.



**OPMERKING:** Als u zich niet als de lokale beheerder aanmeldt, wordt een bericht weergegeven dat zegt dat u zich als beheerder moet aanmelden. Klik op **Quit** (Afsluiten) en meldt u dan aan als een lokale beheerder.



**OPMERKING:** Als de partitie voor PC Restore niet op de vaste schijf van de computer voorkomt, wordt een bericht weergegeven dat verklaart dat de partitie niet is gevonden. Klik op **Quit** (Afsluiten); er is geen partitie die u kunt verwijderen.

4. Klik op **OK** om de PC Restore-partitie van de vaste schijf te verwijderen

5. Klik op **Ja** als er een bevestigingsbericht op het scherm verschijnt.

De partitie PC Restore wordt verwijderd en de vrijgekomen schijfruimte wordt toegevoegd aan de vrije ruimte-allocatie op de vaste schijf.

6. Klik met de rechtermuisknop op **Lokaal station (C)** in Windows Verkenner, klik op **Eigenschappen** en controleer of de extra schijfruimte beschikbaar is, zoals aangegeven door de toegenomen waarde bij **Vrije ruimte**.

7. Klik op **Finish** (Voltooien) om het venster **PC Restore Removal** (Verwijderen van PC Restore) te sluiten.

8. Start de computer opnieuw op.

## De cd Operating System (Besturingssysteem) gebruiken

### Voordat u begint

Als u van plan bent het besturingssysteem Windows XP opnieuw te installeren om een probleem met een zojuist geïnstalleerd stuurprogramma, moet u eerst proberen Vorig stuurprogramma van Windows XP te gebruiken (zie [Vorig stuurprogramma van Windows XP gebruiken](#)). Als u het probleem niet kunt verhelpen met Vorig stuurprogramma, dan dient u Systeemherstel te gebruiken om uw besturingssysteem terug te brengen in de werkingstoestand waarin het zich bevond voordat u het nieuwe apparaatstuurprogramma installeerde. Zie [Windows XP Systeemherstel gebruiken](#).

- ➔ **KENNISGEVING:** Voordat u de installatie uitvoert, dient u een reservekopie te maken van alle gegevensbestanden op uw primaire vaste schijf. Bij conventionele vaste schijf-configuraties is de primaire vaste schijf het eerste station dat door de computer wordt gedetecteerd.

Als u Windows XP opnieuw wilt installeren, hebt u de volgende items nodig:

- 1 Dell™-cd *Operating System* (besturingssysteem)
- 1 Dell-cd *Drivers and Utilities* (stuur- en hulpprogramma's)

- 📌 **OPMERKING:** De cd-rom *Drivers and Utilities* (stuur- en hulpprogramma's) bevat stuurprogramma's die zijn geïnstalleerd tijdens het samenstellen van de computer. Gebruik de cd-rom *Drivers and Utilities* (stuur- en hulpprogramma's) om eventueel benodigde stuurprogramma's te laden. Afhankelijk van de regio waarin u uw computer hebt besteld, of afhankelijk van het feit of u de cd's hebt besteld, worden de cd *Drivers and Utilities* (Stuur- en hulpprogramma's) en de cd *Operating System* (Besturingssysteem) mogelijk niet met uw computer meegeleverd.

### Windows XP opnieuw installeren

Het kan 1 tot 2 uren duren voordat het herinstallatieproces is voltooid. Nadat u het besturingssysteem opnieuw hebt geïnstalleerd, moet u ook de apparaatstuurprogramma's, het antivirusprogramma en andere software opnieuw installeren.

- ➔ **KENNISGEVING:** De cd met het *besturingssysteem* biedt opties voor het opnieuw installeren van Windows XP. U kunt met deze opties bestanden overschrijven en ook kunt u mogelijk programma's beïnvloeden die op uw vaste schijf zijn geïnstalleerd. Installeer Windows XP daarom niet opnieuw, tenzij een medewerker van de technische ondersteuning van Dell u vertelt dit te doen.
- ➔ **KENNISGEVING:** Ten einde conflicten met Windows XP te voorkomen, dient u enige antivirussoftware die zich op de computer bevindt, uit te schakelen voordat u Windows XP opnieuw installeert. Zie de documentatie die bij de software is meegeleverd voor instructies.

1. Sla eventuele geopende bestanden op en sluit deze en sluit eventuele geopende programma's af.
2. Plaats de cd met het *besturingssysteem*. Klik op **Afsluiten** als het bericht **Windows XP installeren** verschijnt.
3. Start de computer opnieuw op.
4. Druk op <F12> onmiddellijk hierna wordt het DELL™-logo weergegeven.  
Als het besturingssysteemlogo wordt weergegeven, dient u te wachten tot het bureaublad van Windows verschijnt. Sluit de computer dan af en probeer het opnieuw.
5. Druk op de pijltoetsen om **CD-ROM** te selecteren en druk op <Enter>.
6. Druk op een willekeurige toets zodra het bericht **Druk op een willekeurige toets om op te starten vanaf CD** wordt weergegeven.
7. Druk zodra het scherm **Windows XP Setup** verschijnt op <Enter>.
8. Volg de aanwijzingen op het scherm om de nieuwe installatie te voltooien.
9. Zodra het opnieuw installeren van het besturingssysteem is voltooid, installeert u waar nodig de stuurprogramma's en toepassingen opnieuw. Zie [Stuur- en hulpprogramma's opnieuw installeren](#).

---

[Terug naar inhoudspagina](#)